

P5729T

GB	Replacement Button
CZ	Náhradní tlačítko
SK	Náhradné tlačidlo
PL	Przycisk do dzwonka
HU	Tartalék nyomógomb
SI	Nadomestna tipka
RS HR BA ME	Rezervna tipka
DE	Ersatztaste
UA	Запасна кнопка
RO MD	Buton de rezervă
LT	Atsarginis mygtukas
LV	Rezerves poga
EE	Aendusnupp
BG	Допълнителен бутон
FR	Bouton de rechange
IT	Pulsante di ricambio
ES	Interruptor de recambio
NL	Reserveknop

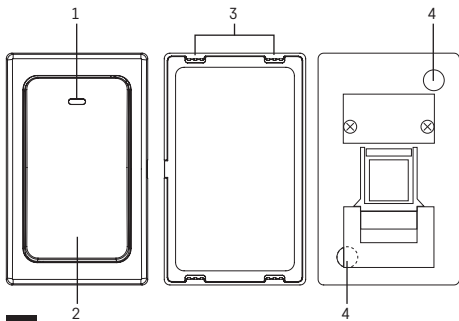



1

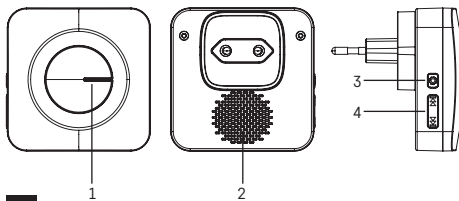

2

GB | Replacement Button

Designed for wireless doorbell P5729.

Specifications

Transmission range: up to 180 m in an open area (can drop down to one fifth in a busy area)

Transmission frequency: 433.92 MHz, 5 mW e.r.p. max.

Button: water resistant; enclosure rating IP44

Pairing of chime with buttons: self-learning function

Button power supply: battery-free

Includes: double-sided adhesive tape

Button Description

(see Fig. 1)

1 – button LED

2 – ring button

3 – holes for opening the battery cover (rear)

4 – openings for mounting onto a wall

Chime Description

(see Fig. 2)



1 – bell LED

2 – speaker

3 – pairing/volume setting button

4 – ringtone change button

Pairing the Button with the Chime

1. Plug the chime unit into a 230 V AC/50 Hz socket.
2. Then, long-press the pairing button  on the chime for ca. 5 seconds.
3. The chime LED will light up; release the  button.
The chime will switch to self-learning pairing mode which lasts for 25 seconds.
During this time, press the ring button. The chime will ring and the button is now paired with the chime.
This automatically ends self-learning mode.
4. To pair multiple buttons, repeat the process for each button from step 1.

Note: The chime has an internal memory where it stores the codes of the currently paired buttons for the event of a power failure. There is thus no need to pair buttons again after a power cut.

Wiping the Memory of Paired Buttons

Press and hold the pairing button  on the chime.

Plug the chime into a socket.

The LED of the chime will light up after ca. 5 seconds. Release the  button. The LED will turn off.

The memory of all paired buttons will be erased.

Installation of the Doorbell (Transmitter) Button

1. Begin by pairing the button with the chime.
2. Before installation, check that the pair works reliably in the chosen spot.
3. Remove the rear cover by inserting a screwdriver into the hole on the side of the button.
4. Use the double-sided adhesive tape (included) or two screws to fix the rear portion of the cover to the wall. Although the button is weather resistant, choose a location where it is protected, e.g. in a wall recess.
5. Re-assemble the button.
6. Press the button to ring the chime. Pressing is accompanied by LED illumination indicating the button has sent a radio signal. The chime plays the selected ringtone.

Note: The doorbell button (transmitter) can be placed on wood or brick walls without issue. However, never place the button directly onto metal objects or materials containing metal, such as plastic windows or doors that have a metal frame. In such cases, the transmitter will not work properly.

Upkeep and Maintenance

The wireless digital doorbell is a sensitive electronic device. Therefore, it is necessary to observe the following precautions:

- The chime (receiver) is designed for indoor use in dry environments only.
- The chime must be located in an easily accessible location for ease of handling and unplugging.
- Periodically check the functioning of the doorbell button.

- Do not subject the button or chime to excessive vibrations and shocks.
- Do not subject the button or chime to excessive heat and direct sunlight or moisture.
- When cleaning the chime, unplug it from the socket.
- To clean the device, use a slightly moistened cloth with a small amount of detergent; do not use aggressive cleaning agents or solvents.
- This device is not intended for use by persons (including children) whose physical, sensory or mental disability or lack of experience and expertise prevents safe use, unless they are supervised or instructed in the use of the appliance by a person responsible for their safety. It is necessary to supervise children to ensure they do not play with the device.



Do not dispose with domestic waste. Use special collection points for sorted waste. Contact local authorities for information about collection points. If the electronic devices would be disposed on landfill, dangerous substances may reach groundwater and subsequently food chain, where it could affect human health.

Hereby, EMOS spol. s r. o. declares that the radio equipment type P5729T is in compliance with Directive 2014/53/EU. The full text of the EU declaration of conformity is available at the following internet address: <http://www.emos.eu/download>.

CZ | Náhradní tlačítko

Je určeno pro bezdrátový zvonek typu P5729.

Specifikace

Dosah vysílání: až 180 m ve volném prostoru (v zastavěném prostoru může klesnout až na pětinu)

Frekvence přenosu: 433,92 MHz, 5 mW e.r.p. max.

Tlačítko: voděodolné; krytí IP44

Párování zvonku s tlačítky: funkce „self-learning“

Napájení tlačítka: bezbateriové

Součást dodávky: oboustranná lepicí páska

Popis tlačítka

(viz obr. 1)



- 1 – LED dioda tlačítka
- 2 – tlačítko zvonění
- 3 – otvory pro otevření bateriového krytu (zadní strana)
- 4 – otvory pro připevnění na zeď

Popis zvonku

(viz obr. 2)

- 1 – LED dioda zvonku
- 2 – reproduktor
- 3 – tlačítko párování/nastavení hlasitosti
- 4 – tlačítko změny melodie

Párování tlačítka se zvonkem

1. Zasuňte zvonek do zásuvky 230 V AC/50 Hz.
2. Potom na zvonku stiskněte dlouze tlačítko párování  cca na 5 sekund.
3. Rozsvítí se LED zvonku, uvolněte tlačítko .
Zvonek přejde do režimu párování „self-learning“, který trvá 25 sekund.
Během této doby stiskněte tlačítko zvonění, zvonek zazvoní, tlačítko je spárované se zvonkem.
Automaticky tím dojde k ukončení režimu self-learning.
4. Pro párování více tlačítek opakujte pro každé tlačítko postup od bodu 1.

Pozn.: Pro případ výpadku elektrické energie obsahuje zvonek vnitřní paměť, do které se ukládají kódy aktuálně spárovaných tlačítek. Po výpadku elektrické energie tedy není nutné znovu provádět párování.

Vymazání paměti napárovaných tlačítek

Na zvonku stiskněte a držte párovací tlačítko .

Zasuňte zvonek do sítě.

Po cca 5 sekundách se rozsvítí LED zvonku, uvolněte tlačítko , LED zhasne.

Dojde k vymazání paměti všech napárovaných tlačítek.

Instalace tlačítka zvonku (vysílače)

1. Nejprve provedte párování tlačítka se zvonkem.

2. Před montáží vyzkoušejte, zda souprava bude na Vámi vybraném místě spolehlivě fungovat.
3. Sejměte zadní část krytu otvorem na boční straně tlačítka pomocí šroubováku.
4. Zadní část krytu připevněte na zeď oboustrannou lepicí páskou (součástí dodávky) nebo dvěma šroubky. Přestože je tlačítko odolné vůči povětrnostním vlivům, umístěte ho tak, aby bylo chráněno, např. do výklenku.
5. Tlačítko opět sestavte.
6. Stiskem tlačítka zvonku zazvoňte. Stisk je doprovázen svitem signalizační LED, která signalizuje, že tlačítko vyslalo rádiový signál. Zvonek přehraje zvolenou melodii.

Poznámka: Tlačítko zvonku (vysílač) lze bezproblémově umístit na dřevo nebo cihlové stěny. Nikdy však tlačítko neumísťujte přímo na kovové předměty nebo materiály, které kov obsahují např. na umělohmotné konstrukce oken a dveří, které obsahují kovový rám. Vysílač by nemusel správně fungovat.

Péče a údržba

Bezdrátový digitální domovní zvonek je citlivé elektronické zařízení, proto dodržujte následující opatření:

- Zvonek (přijímač) je určen jen pro vnitřní použití v suchých prostorách.
- Zvonek musí být umístěn na dobře přístupném místě pro snadnou manipulaci a odpojení.
- Občas zkontrolujte činnost tlačítka zvonku.
- Nevystavujte tlačítko a zvonek nadměrným otřesům a úderům.
- Nevystavujte tlačítko a zvonek nadměrné teplotě a přímému slunečnímu svitu nebo vlhkosti.
- Při čištění domovního zvonku je nutné jej odpojit od elektrické sítě vytažením ze zásuvky.
- Pro čištění použijte jemně navlhčený hadřík s trochou saponátu, nepoužívejte agresivní čisticí prostředky nebo rozpouštědla.
- Tento přístroj není určen pro používání osobami (včetně dětí), jimž fyzická, smyslová nebo mentální neschopnost či nedostatek zkušeností a znalostí zabraňuje v bezpečném používání přístroje, pokud na ně nebude dohlíženo nebo pokud nebyly instruovány

ohledně použití tohoto přístroje osobou zodpovědnou za jejich bezpečnost. Je nutný dohled nad dětmi, aby se zajistilo, že si nebudou s přístrojem hrát.

Zařízení lze provozovat na základě všeobecného oprávnění č. VO-R/10/07.2021-8 v platném znění.



Nevyhazujte elektrické spotřebiče jako netříděný komunální odpad, použijte sběrná místa tříděného odpadu. Pro aktuální informace o sběrných místech kontaktujte místní úřady. Pokud jsou elektrické spotřebiče uloženy na skládkách odpadků, nebezpečné látky mohou prosakovat do podzemní vody a dostat se do potravního řetězce a poškozovat vaše zdraví.

Tímto EMOS spol. s r. o. prohlašuje, že typ rádiového zařízení P5729T je v souladu se směrnicí 2014/53/EU. Úplné znění EU prohlášení o shodě je k dispozici na těchto internetových stránkách <http://www.emos.eu/download>.

SK | Náhradné tlačidlo

Je určené pre bezdrôtový zvonček typu P5729.

Špecifikácia

Dosah vysielania: až 180 m vo voľnom priestore (v zastavanom priestore môže klesnúť až na pätinu)

Frekvencia prenosu: 433,92 MHz, 5 mW e.r.p. max.

Tlačidlo: vodeodolné; krytie IP44

Párovanie zvončeka s tlačidlami: funkcia „self-learning“

Napájanie tlačidla: bezbatériové

Súčasť dodávky: obojstranná lepiaca páska

Popis tlačidla

(pozri obr. 1)

1 – LED dióda tlačidla

2 – tlačidlo zvonenia

3 – otvory pre otvorenie batériového krytu (zadná strana)



4 – otvory pre pripevnenie na stenu

Popis zvončeka

(pozri obr. 2)

- 1 – LED dióda zvončeka
- 2 – reproduktor
- 3 – tlačidlo párovania/nastavenie hlasitosti
- 4 – tlačidlo zmeny melódie

Párovanie tlačidla so zvončekom

1. Zasuňte zvonček do zásuvky 230 V AC/50 Hz.
2. Potom na zvončeku stlačte dlhšie tlačidlo párovania  cca na 5 sekúnd.
3. Rozsvieti sa LED zvončeka, uvoľnite tlačidlo . Zvonček prejde do režimu párovania „self-learning“, ktorý trvá 25 sekúnd.
Počas tejto doby stlačte tlačidlo Zvonenie, zvonček zazvoní, tlačidlo je spárované so zvončekom.
Automaticky tým dôjde k ukončeniu režimu „self-learning“.
4. Pre párovanie viacerých tlačidiel zopakujte pre každé tlačidlo postup od bodu 1.

Pozn.: Pre prípad výpadku elektrickej energie obsahuje zvonček vnútornú pamäť, do ktorej sa ukladajú kódy aktuálne spárovaných tlačidiel. Po výpadku elektrickej energie teda nie je nutné znovu vykonať párovanie.

Vymazanie pamäte naparovaných tlačidiel

Na zvončeku stlačte a držte párovacie tlačidlo .

Zasuňte zvonček do siete.

Po cca 5 sekundách sa rozsvieti LED zvončeka, uvoľnite tlačidlo , LED zhasne.

Dôjde k vymazaniu pamäte všetkých naparovaných tlačidiel.

Inštalácia tlačidla zvončeka (vysielača)

1. Najprv vykonajte spárovanie tlačidla so zvončekom.
2. Pred montážou vyskúšajte, či súprava bude na Vami vybranom mieste spoľahlivo fungovať.
3. Zložte zadnú časť krytu otvorom na bočnej strane tlačidla pomocou skrutkovača.

4. Zadnú časť krytu pripevnite na stenu obojstrannou lepiacou páskou (súčasťou dodávky) alebo dvoma skrútkami. Hoci je tlačidlo odolné voči poveternostným vplyvom, umiestnite ho tak, aby bolo chránené napr. do výklenku.
5. Tlačidlo opäť zostavte.
6. Stlačením tlačidla zvončeka zazvoňte. Stisk je sprevádzaný svetlom signalizačnej LED, ktorá signalizuje, že tlačidlo vyslalo rádiový signál. Zvonček prehrá zvolenú melódiu.

Poznámka: Tlačidlo zvončeka (vysielač) možno bezproblémovo umiestniť na drevo alebo tehlové steny. Nikdy však tlačidlo neumiestňujte priamo na kovové predmety alebo materiály, ktoré kov obsahujú napr. na umelohmotné konštrukcie okien a dverí, ktoré obsahujú kovový rám. Vysielač by nemusel správne fungovať.

Starostlivosť a údržba

Bezdrôtový digitálny domový zvonček je citlivé elektronické zariadenie, preto dodržujte nasledujúce opatrenia:

- Zvonček (prijímač) je určený len pre vnútorné použitie v suchých priestoroch.
- Zvonček musí byť umiestnený na dobre prístupnom mieste pre ľahkú manipuláciu a odpojenie.
- Občas skontrolujte činnosť tlačidla zvončeka.
- Nevystavujte tlačidlo a zvonček nadmerným otrasom a úderom.
- Nevystavujte tlačidlo a zvonček nadmernej teplote a priamemu slnečnému svitu alebo vlhkosti.
- Pri čistení domového zvončeka je nutné ho odpojiť od elektrickej siete vytiahnutím zo zásuvky.
- Na čistenie použite jemne navlhčenú handričku s trochu saponátu, nepoužívajte agresívne čistiace prostriedky alebo rozpúšťadlá.
- Tento prístroj nie je určený pre používanie osobami (vrátane detí), ktorým fyzická, zmyslová alebo mentálna neschopnosť či nedostatok skúseností a znalostí zabraňuje v bezpečnom používaní prístroja, pokiaľ na ne nebude dohliadané alebo pokiaľ neboli inštruované ohľadne použitia tohto prístroja osobou zodpovednou za ich bezpečnosť. Je nutný dohľad nad deťmi, aby sa zaistilo, že sa nebudú s prístrojom hrať.



Nevyhadzujte elektrické spotrebiče ako netriedený komunálny odpad, použite zberné miesta triedeného odpadu. Pre aktuálne informácie o zberných miestach kontaktujte miestne úrady. Pokiaľ sú elektrické spotrebiče uložené na skládkach odpadkov, nebezpečné látky môžu presakovať do podzemnej vody a dostať sa do potravinového reťazca a poškodzovať vaše zdravie.

EMOS spol. s r. o. týmto vyhlasuje, že rádiové zariadenie typu P5729T je v súlade so smernicou 2014/53/EÚ. Úplné EÚ vyhlásenie o zhode je k dispozícii na tejto internetovej adrese: <http://www.emos.eu/download>.

PL | Przycisk do dzwonka

Jest przeznaczony do dzwonek bezprzewodowych typu P5729.

Specyfikacja

Zasięg nadawania: 180 m na wolnej przestrzeni (w zastawionym pomieszczeniu może spaść nawet do jednej piątej tej odległości)

Częstotliwość transmisji: 433,92 MHz, 5 mW ERP maks.

Przycisk wodoodporny; stopień ochrony IP44

Parowanie dzwonka z przyciskami: funkcja „self-learning”

Zasilanie przycisku: bez baterii

Część kompletu: dwustronna taśma klejąca

Opis przycisku

(patrz rys. 1)

1 – dioda LED w przycisku

2 – przycisk dzwonienia

3 – otwory do otwierania osłony pojemnika na baterię (od tyłu)

4 – otwory do przymocowania do ściany

Opis dzwonka

(patrz rys. 2)



1 – dioda LED dzwonka

2 – głośnik

3 – przycisk do parowania/do ustawiania głośności

4 – przycisk do zmiany melodyjki

Parowanie przycisku z dzwonkiem

1. Dzwonek włączamy do gniazdka 230 V AC/50 Hz.
2. Potem w dzwonku naciskamy długo przycisk parowania  (około 5 sekund).
3. Zaświeci się dioda LED w dzwonku i zwalniamy przycisk . Dzwonek przejdzie do trybu parowania „self-learning”, który trwa 25 sekund.
W tym czasie naciskamy przycisk dzwonienia, dzwonek zadzwoni, przycisk jest sparowany z dzwonkiem. Automatycznie kończy się tryb self-learning.
4. Aby sparować więcej przycisków powtarzamy dla każdego przycisku procedurę od punktu 1.

Uwaga: Dzwonek jest zabezpieczony przed skutkami wyłączenia energii elektrycznej za pomocą pamięci wewnętrznej, w której są zapisywane kody aktualnie sparowanych przycisków. Po wyłączeniu energii elektrycznej nie ma potrzeby wykonywania kolejnego parowania.

Kasowanie pamięci sparowanych przycisków

W dzwonku naciskamy dłużej przycisk do parowania .

Dzwonek włączamy do gniazdka.

Po około 5 sekundach zaświeci się dioda LED w dzwonku i zwalniamy przycisk , dioda LED gaśnie.

Następuje skasowanie pamięci wszystkich sparowanych przycisków.

Instalacja przycisku dzwonka (nadajnika)

1. Najpierw wykonujemy sparowanie przycisku z dzwonkiem.
2. Przed montażem sprawdzamy, czy w wybranym miejscu ten zestaw będzie niezawodnie działać.
3. Za pomocą wkrętaka i korzystając z otworu w bocznej części przycisku usuwamy tylną część obudowy.
4. Tylną część obudowy przymocowujemy do ściany dwustronną taśmą klejącą (z kompletu) albo dwoma wkrętami. Chociaż przycisk jest odporny na wpływ warunków atmosferycznych, to jednak dobrze jest go umieścić tak, aby był osłonięty i chroniony, na przykład w odpowiedniej wnęce.
5. Przycisk montujemy z powrotem.

6. Naciskając przycisk uruchamiamy dzwonienie. Towarzyszy temu świecenie diody sygnalizacyjnej LED, która wskazuje, że przycisk nadał sygnał radiowy. Dzwonek odtwarza wybraną melodyjkę.

Uwaga: Przycisk dzwonekowy (nadajnik) można bez problemu umieszczać na ścianie drewnianej albo murowanej. Nie należy jednak umieszczać przycisku na przedmiotach metalowych albo materiałach, które zawierają metale, na przykład na konstrukcji okien i drzwi, które zawierają metalowe ramy. Wtedy nadajnik może przestać poprawnie działać.

Konserwacja i czyszczenie

Bezprzewodowy cyfrowy dzwonek domowy jest delikatnym urządzeniem elektronicznym i dlatego należy w stosunku do niego przestrzegać następujących zasad:

- Dzwonek domowy (odbiornik) jest przeznaczony do umieszczenia w suchym pomieszczeniu wewnętrznym.
- Dzwonek musi być umieszczony w dobrze dostępnym miejscu w celu ułatwienia manipulacji i odłączenia.
- Co pewien czas trzeba sprawdzić działanie dzwonka.
- Nie należy narażać przycisku i dzwonka na nadmierne wstrząsy i uderzenia.
- Nie należy narażać przycisku i dzwonka na nadmierną temperaturę i bezpośrednie działanie promieniowania słonecznego albo wilgoci.
- Przy czyszczeniu dzwonka domowego trzeba go odłączyć od sieci elektrycznej, wyjmując go z gniazdka.
- Do czyszczenia stosujemy delikatną, lekko zwilżoną ściereczkę z odrobiną płynu do mycia, nie korzystamy z agresywnych środków do czyszczenia albo z rozpuszczalników.
- To urządzenie nie jest przeznaczone do użytkowania przez osoby (w tym dzieci), którym brak predyspozycji fizycznych, umysłowych albo mentalnych oraz brak wiedzy albo doświadczenia uniemożliwia bezpieczne korzystanie z tego wyrobu, jeżeli nie jest nad nimi sprawowany nadzór albo, jeżeli nie zostały poinstruowane, co do zasad korzystania z tego produktu przez osobę, która jest odpowiedzialna za ich bezpieczeństwo. Konieczne jest zapewnienie takiej opieki nad dziećmi, żeby nie mogły się bawić tym wyrobem.



Zgodnie z przepisami Ustawy o ZSEiE zabronione jest umieszczanie łącznie z innymi odpadami zużytego sprzętu oznakowanego symbolem przekreślonego kosza. Użytkownik, chcąc pozbyć się sprzętu elektronicznego i elektrycznego, jest zobowiązany do oddania go do punktu zbierania zużytego sprzętu. W sprzęcie nie znajdują się składniki niebezpieczne, które mają szczególnie negatywny wpływ na środowisko i zdrowie ludzi.

EMOS spol. s r. o. niniejszym oświadcza, że typ urządzenia radiowego P5729T jest zgodny z dyrektywą 2014/53/UE. Pełny tekst deklaracji zgodności UE jest dostępny pod następującym adresem internetowym: <http://www.emos.eu/download>.

HU | Tartalék nyomógomb

P5729 típusú vezeték nélküli csengőhöz.

Jellemzők

Hatótávolság: nyílt területen akár 180 m (akadályokkal teli területen ez akár egyötödére is lecsökkenhet)

Átviteli frekvencia: 433,92 MHz, max. 5 mW kisugárzott teljesítmény

Gomb: vízálló; ház besorolása: IP44

A csengő párosítása a gombokkal: „tanuló” funkció

A csengőgomb tápellátása: elem nélküli

A csomag tartalma: kétoldalú ragasztószalag

A gomb ismertetése

(lásd az 1. ábrát)

1 – gomb LED-je

2 – csengőgomb

3 – lyukak az elemtartó rekesz kinyitásához (hátul)

4 – a falra szereléshez szükséges nyílások

A csengő ismertetése

(lásd az 2. ábrát)



1 – csengő LED-je

2 – hangszóró

3 – párosító/hangerőszabályzó gomb

4 – dallamváltó gomb

A csengőgomb és a csengő párosítása

1. Csatlakoztassa a csengőt a 230 V AC/50 Hz hálózati aljzatba.
2. Nyomja le hosszan (kb. 5 másodpercig) a  párosító gombot a csengőn.
3. A csengő LED-je világítani kezd; engedje el a  gombot.
A csengő ekkor tanuló párosítás üzemmódba kapcsol, amely 25 másodpercig tart.
Ez idő alatt nyomja meg a csengőgombot. A csengő megszólal, és a gomb és csengő párosítása befejeződött.
Ez a művelet automatikusan kikapcsolja a tanuló üzemmódot.
4. További gombok párosításához ismételje meg a műveletet minden egyes gombbal az 1. lépéstől.

Megjegyzés: A csengő belső memóriával rendelkezik, ahol az aktuálisan párosított gombok kódjait tárolja áramkimaradás esetére. Ezért áramkimaradás után nem szükséges a gombokat újra párosítani.

A párosított gombok kódjainak törlése a memóriából

Nyomja meg és tartsa nyomva a  párosító gombot a csengőn. Dugja a csengőt egy csatlakozóaljzatba.

A csengő LED-je kb. 5 másodperc múlva világítani kezd. Engedje el a  gombot. A LED kikapcsol.

Ez a művelet törli a készülék párosítási memóriáját.

A csengőgomb (jeladó) felszerelése

1. Először párosítsa a csengőgombot és a csengőt.
2. Felszerelés előtt ellenőrizze, hogy a készlet megbízhatóan működik-e a kiválasztott helyen.
3. Vegye le a hátsó burkolatot úgy, hogy a gomb oldalán levő lyukon benyúlva kicsavarozza a csavart egy csavarhúzó segítségével.
4. A kétoldalú ragasztószalaggal (mellékelt tartozék) vagy két csavarral rögzítse a nyomógomb hátlapját a falra. Bár a nyomógomb vízálló, érdemes olyan helyet (pl. egy bemélyedést) választani számára, amely nincs kitéve az időjárásnak.
5. Szerelje össze a gombot.
6. Nyomja meg a gombot a csengő megszólaltatásához. Ekkor a gombon levő LED kigyullad, jelezve, hogy a gomb rádiójelet küldött a csengőnek. A csengő pedig lejátssza a kiválasztott dallamot.

Megjegyzés: A csengőgomb (jeladó) téglafalra vagy faburkolatra gond nélkül rögzíthető. Ettől függetlenül soha ne rögzítse a gombot közvetlenül fémfelületekre vagy olyan, fémet tartalmazó tárgyakra, mint például fémkeretes műanyag ablak- vagy ajtókeretekre. Ilyen esetben az adókészülék nem fog megfelelően működni.

Használat és karbantartás

A vezeték nélküli digitális csengő érzékeny elektronikus készülék. Ezért kérjük, hogy tartsa be az alábbi óvintézkedéseket:

- A csengő (vevőegység) csak beltéri, száraz környezetben való használatra készült.
- A csengőt könnyen hozzáférhető helyen kell elhelyezni, ahol szükség esetén könnyen le lehet csatlakoztatni a hálózatról.
- Rendszeresen ellenőrizze a csengőgomb működését.
- Védje a gombot és a csengőt a túlzott rázkódástól és ütődésektől.
- Védje a gombot és a csengőt a túlzott hőtől, a közvetlen napfénytől és a nedvességtől.
- A csengőt tisztítás előtt húzza ki a hálózati aljzatból.
- A készüléket enyhén benedvesített törlőruhával és kis mennyiségű tisztítószerezrel tisztítsa; ne használjon agresszív tisztítószereket vagy oldószereket.
- A készüléket testi, érzékszervi vagy szellemi fogyatékkal élők, illetve tapasztalat vagy ismeretek hiányában hozzá nem értő személyek (beleértve a gyermekeket) kizárólag a biztonságukért felelős személy felügyelete vagy használatra vonatkozó útmutatásai mellett használhatják. A gyermekek csak felügyelet mellett tartózkodhatnak a készülék közelében, és nem használhatják azt játékszerként.



Az elektromos készülékeket ne dobja a vegyes háztartási hulladék közé, használja a szelektív hulladékgyűjtő helyeket.

■ A gyűjtőhelyekre vonatkozó aktuális információkért forduljon a helyi hivatalokhoz. Ha az elektromos készülékek a hulladéktárolókba kerülnek, veszélyes anyagok szivároghatnak a talajvízbe, melyek így bejuthatnak a táplálékláncba és veszélyeztethetik az Ön egészségét és kényelmét.

EMOS spol. s r. o. igazolja, hogy a P5729T típusú rádióberendezés megfelel a 2014/53/EU irányelvnek. Az EU-megfelelőségi nyilatkozat teljes szövege elérhető a következő internetes címen: <http://www.emos.eu/download>.

SI | Nadomestna tipka

Namenjena za brezžični zvonec tipa P5729.

Specifikacije

Doseg oddajanja: do 180 m na prostem (v pozidanem prostoru lahko pade vse na petino)

Frekvenca prenosa: 433,92 MHz, 5 mW e.r.p. max.

Tipka: vodoodporna; zaščita IP44

Povezovanje zvonca s tipkami: funkcija „self-learning“

Napajanje tipke: brez baterijsko

Priložen: obojestranski lepilni trak

Opis tipke

(glej sliko 1)

1 – LED dioda tipke

2 – tipka za zvonjenje

3 – odprtina za odprtje prostora za baterije (zadnja stran)

4 – odprtine za pritrditev na steno

Opis zvonca

(glej sliko 2)



1 – LED dioda zvonca

2 – zvočnik

3 – tipka za povezovanje / nastavitve glasnosti

4 – tipka za spremembo melodije

Povezovanje tipke z zvoncem

1. Zvonec vstavite v vtičnico 230 V AC/50 Hz.
2. Na zvoncu pritisnite za dolgo, cca na 5 sekund povezovalno tipko .
3. LED zvonca se prižge, tipko  sprostite. Zvonec se preklopi v način povezovanja „self-learning“, ki traja 25 sekund.

V tem času pritisnite na tipko za zvonjenje, zvonec zazvoni, tipka je z zvoncem povezana.

Način self-learning se avtomatsko konča.

4. Za povezovanje več tipk za vsako tipko ponovite postopek od točke 1.

Opomba: Zvonec ima za primer izpada električne energije notranji spomin, v katerem so shranjene kode trenutno povezanih tipk. Po izpadu električne energije ga torej ni treba ponovno povezovati.

Izbris spomina povezanih tipk

Na zvoncu pritisnite in držite povezovalno tipko .

Zvonec priključite v omrežje.

Po cca 5 sekundah se prižge LED zvonca, tipko  sprostite, LED ugasne.

Pride do izbrisa spomina vseh povezanih tipk.

Namestitev tipke zvonca (oddajnika)

1. Tipko najprej povežite z zvoncem.
2. Pred montažo preverite, ali bo set na mestu, ki ste ga izbrali, zanesljivo deloval.
3. Snemite zadnji del pokrova skozi odprtino na stranski strani tipke s pomočjo izvijača.
4. Zadnji del pokrova pritrdite na steno z obojestranskim lepilnim trakom (priložen) ali z dvema vijakoma. Čeprav je tipka odporna proti vremenskim vplivom priporočamo, da izkoristite ugodno lego tako, da bi bila tipka zaščitena, npr.: z namestitvijo v nišo.
5. Tipko sestavite nazaj.
6. S pritiskom tipke zvonca pozvonite. Pritisk spremlja sij signalizacijske LED, ki signalizira, da je tipka poslala radijski signal. Zvonec predvaja izbrano melodijo.

Opomba: Tipko (oddajnik) priporočamo namestiti na les ali opečno steno. Tipke nikoli ne nameščajte neposredno na kovinske predmete ali materiale, ki vsebujejo kovine, npr. na plastične konstrukcije oken in vrat, ki vsebujejo kovinski okvir. V nasprotnem primeru ni zagotovljeno pravilno delovanje oddajnika.

Skrb in vzdrževanje

Brezžični digitalni hišni zvonec je občutljiva elektronska naprava, zato je treba upoštevati naslednje ukrepe:

- Zvonec (sprejemnik) je namenjen le za notranjo uporabo v suhih prostorih.
- Zvonec mora biti nameščen na dobro dostopnem mestu za enostavno manipulacijo in izključitev.
- Občasno preverite delovanje tipke zvonca.
- Tipke in zvonca ne izpostavljajte prekomernim tresljajem in sunkom.
- Tipke in zvonca ne izpostavljajte prekomerni temperaturi in neposrednemu sončnemu sevanju ali vlagi.
- Ko čistite zvonec, ga morate izključiti iz električnega omrežja, tako da ga izvlečete iz vtičnice.
- Za čiščenje uporabite rahlo navlaženo krpo z majhno količino čistilnega sredstva, ne uporabljajte agresivnih čistilnih sredstev ali topil.
- Naprave ne smejo uporabljati osebe (vključno otrok), ki jih fizična, čutna ali mentalna nesposobnost ali pomanjkanje izkušenj, in znanj ovirajo pri varni uporabi naprave, če pri tem ne bodo nadzorovane, ali če jih o uporabi naprave ni poučila oseba, ki je odgovorna za njihovo varnost. Nujen je nadzor nad otroki, da bo zagotovljeno, da se ne bodo z napravo igrali.



Električnih naprav ne odlagajte med mešane komunalne odpadke, uporabljajte zbirna mesta ločenih odpadkov. Za aktualne informacije o zbirnih mestih se obrnite na krajevne urade. Če so električne naprave odložene na odlagališčih odpadkov, lahko nevarne snovi pronikajo v podtalnico, pridejo v prehransko verigo in škodijo vašemu zdravju.

EMOS spol. s r. o. potrjuje, da je tip radijske opreme P5729T skladen z Direktivo 2014/53/EU. Celotno besedilo izjave EU o skladnosti je na voljo na naslednjem spletnem naslovu: <http://www.emos.eu/download>.

RS|HR|BA|ME | Rezervna tipka

Dizajnirano za bežično zvono P5729.

Specifikacije

Domet signala: do 180 m na otvorenome (u gusto naseljenom području može biti i petina navedenoga)

Prijenosna frekvencija: 433,92 MHz, 5 mW e.r.p. maks.

Tipkalo: otporno na vodu; klasifikacija kućišta IP44

Uparivanje zvona i tipkala: funkcija automatskog učenja

Napajanje tipkala: bez baterije

Priloženo u pakiranju: obostrano ljepljiva traka

Opis tipkala

(vidi Sl. 1)

1 – LED tipkala

2 – tipkalo zvona

3 – rupice za otvaranje poklopca baterije (stražnja strana)

4 – otvori za montažu na zid

Opis zvona

(vidi Sl. 2)



1 – LED zvona

2 – zvučnik

3 – gumb za uparivanje/glasnoću

4 – gumb za promjenu melodije

Uparivanje tipkala sa zvonom

1. Priključite zvono u strujnu utičnicu napona 230 V AC/50 Hz.
2. Zatim držite pritisnut oko 5 sekundi gumb za uparivanje  na zvonu.
3. LED lampica zvona će se uključiti; otpustite gumb .
Zvono se prebacuje u način rada automatskog uparivanja, koji traje 25 sekundi.
Za to vrijeme pritisnite tipkalo zvona. Zvono će se oglasiti, a tipkalo je sada upareno sa zvonom.
Time se automatski završava način rada uparivanja.
4. Za uparivanje više tipkala, ponovite postupak od koraka 1 za svako tipkalo.

Napomena: Zvono ima ugrađenu memoriju u koju sprema kodove trenutno uparenih tipkala u slučaju nestanka struje. Stoga nema potrebe za ponovnim uparivanjem tipkala nakon nestanka struje.

Brisanje ranije uparenih tipkala iz memorije

Pritisnite i držite gumb za uparivanje  na zvonu.

Priključite zvono u strujnu utičnicu.

LED lampica zvona će se uključiti nakon otprilike 5 sekundi. Otpustite gumb . LED lampica će se isključiti.

Sva uparena tipkala se brišu iz memorije.

Ugradnja tipkala zvona (predajnika)

1. Počnite tako što ćete upariti tipkalo sa zvonom.
2. Prije ugradnje provjerite radi li uparivanje pouzdano na odabranom mjestu.
3. Uklonite stražnji poklopac tipkala koristeći odvijač koji se gurne u rupu sa strane.
4. Koristite obostrano ljepljivu traku (priloženo) ili dva vijka za pričvršćivanje stražnje strane poklopca na zid. Premda je tipkalo otporno na vremenske uvjete, odaberite mjesto na kojemu će biti zaštićeno, npr. u udubini zida.
5. Ponovno sastavite tipkalo.
6. Pritisnite gumb zvona da biste zazvonili. Na pritisak se aktivira LED lampica koja označava da je tipkalo poslalo radijski signal. Zvono će zasvirati odabranu melodiju.

Napomena: Tipkalo zvona (predajnik) može se bez problema smjestiti na zidove od drveta ili cigle. Međutim, tipkalo nemojte montirati direktno na metalne predmete ili predmete koji sadržavaju metal, poput plastičnih prozora ili vrata, koji imaju metalni okvir. U takvim slučajevima tipkalo neće raditi kako valja.

Rukovanje i održavanje

Bežično digitalno kućno zvono osjetljiv je elektronički uređaj. Stoga je potrebno pridržavati se sljedećih uputa:

- Zvono (prijemnik) dizajnirano je samo za korištenje u zatvorenom suhom prostoru.
- Zvono se mora postaviti na lako dostupno mjesto, da bi se njime moglo rukovati i iskopčati ga.

- Povremeno treba provjeriti funkcioniranje tipkala.
- Ne izlažite tipkalo ili zvono pretjeranim vibracijama i udarcima.
- Ne izlažite tipkalo ili zvono izravnoj sunčevoj svjetlosti, prevelikim temperaturama niti vlazi.
- Prije čišćenja zvona, iskopčajte ga iz strujne utičnice.
- Za čišćenje uređaja koristite navlaženu krpu s vrlo malo deterdženta; ne upotrebljavajte otapala ili jaka sredstva za čišćenje.
- Nije predviđeno da ovaj uređaj upotrebljavaju osobe (uključujući djecu) smanjenih fizičkih, osjetilnih ili mentalnih sposobnosti koje nemaju iskustva i znanja za sigurnu upotrebu osim ako nisu pod nadzorom ili ako ne dobivaju upute od osobe zadužene za njihovu sigurnost. Djeca moraju biti pod nadzorom kako se ne bi igrala s uređajem.



Ne bacajte električne uređaje kao nerazvrstani komunalni otpad, koristite centre za sakupljanje razvrstanog otpada. Za aktualne informacije o centrima za sakupljanje otpada kontaktirajte lokalne vlasti. Ako se električni uređaji odlože na deponije otpada, opasne materije mogu prodrijeti u podzemne vode i ući u lanac ishrane i oštetiti vaše zdravlje.

EMOS spol. s r. o. ovime izjavljuje da je radijska oprema tipa P5729T u skladu s Direktivom 2014/53/EU) Cjeloviti tekst EU izjave o sukladnosti dostupan je na sljedećoj internetskoj adresi: <http://www.emos.eu/download>.

DE | Ersatztaste

Dieser ist für die drahtlose Klingel vom Typ P5729 bestimmt.

Spezifikation

Sendereichweite: bis 180 m im Freien (in bebautem Gebiet kann bis zu einem Fünftel sinken)

Übertragungsfrequenz: 433,92 MHz, 5 mW effektive Sendeleistung max.

Drücker: wasserdicht; Schutzart IP44

Verbindung der Klingel mit den Drückern: „Self-learning“-Funktion

Stromversorgung des Drückers: ohne Batterie

Im Lieferumfang enthalten: beidseitiges Klebeband

Beschreibung des Drückers

(siehe Abb. 1)



- 1 – LED-Dioden-Taste
- 2 – Klingeltaste
- 3 – Öffnung zum Öffnen des Batteriefachs (Rückseite)
- 4 – Bohrungen zur Befestigung an der Wand

Beschreibung der Klingel

(siehe Abb. 2)

- 1 - Klingel-LED-Diode
- 2 – Lautsprecher
- 3 – Verbindungstaste/Taste zum Einstellen der Lautstärke
- 4 – Taste zur Änderung der Melodie

Verbindung des Drückers mit der Klingel

1. Die Klingel in Steckdose 230 V AC/50 Hz stecken.
2. Halten Sie danach an der Klingel lange – für ca. 5 Sekunden – die Verbindungstaste  gedrückt.
3. Wenn die LED der Klingel aufleuchtet, lassen Sie die Taste  los. Die Klingel schaltet automatisch in den „Self-learning“-Verbindungsmodus um, der ungefähr 25 Sekunden andauert. Halten Sie während dieser Zeit den Klingelknopf gedrückt, die Klingel klingelt, der Drücker ist mit der Klingel verbunden. Damit wird der „Self-learning“-Modus automatisch beendet.
4. Um mehrere Drücker zu verbinden, wiederholen Sie für jeden Drücker die Vorgehensweise ab Punkt 1.

Anmerkung: Bei Stromausfall verfügt die Klingel innen über einen Speicher, in welchem die Codes der aktuell verbundenen Drücker gespeichert werden. Nach einem Stromausfall muss somit keine neue Verbindung erfolgen.

Löschen des Speichers der verbundenen Drücker

Betätigen Sie auf der Klingel die Verbindungstaste  und halten Sie diese gedrückt.

Schließen Sie die Klingel ans Stromnetz an, indem Sie diese in die Steckdose stecken.

Wenn nach ca. 5 Sekunden die LED der Klingel aufleuchtet, lassen Sie die Taste  los, die LED erlischt.

Der Speicher aller verbundenen Drücker wird gelöscht.

Installation des Klingeldrückers (des Senders)

1. Verbinden Sie zuerst den Drücker mit der Klingel.
2. Überprüfen Sie vor der Montage, ob der Satz an dem von Ihnen ausgewählten Ort zuverlässig funktioniert.
3. Nehmen Sie die Drückerabdeckung auf der Rückseite über die seitliche Öffnung mit einem Schraubendreher ab.
4. Befestigen Sie den Rückteil der Abdeckung mit einem beidseitigen Klebeband (im Lieferumfang enthalten) oder mit zwei Schrauben an der Mauer. Auch wenn der Drücker beständig gegenüber Witterungseinflüssen ist, positionieren Sie diesen so, dass der geschützt ist – z. B. in einer Nische.
5. Setzen Sie den Drücker wieder zusammen.
6. Durch Betätigen des Drückers klingelt die Klingel. Dabei leuchtet die LED-Anzeige auf. Durch diese wird angezeigt, dass der Drücker das Funksignal gesendet hat. Von der Klingel wird die gewählte Melodie wiedergegeben.

Anmerkung: Der Klingeldrücker (Sender) kann problemlos an Holz oder Ziegelwänden angebracht werden. Den Drücker jedoch nie direkt an Metallgegenständen oder metallhaltigen Werkstoffen anbringen, die einen Metallrahmen enthalten, z. B. an Kunststofffenster- und -türkonstruktionen. Der Sender könnte nicht richtig funktionieren.

Pflege und Instandhaltung

Die drahtlose digitale Türklingel ist ein empfindliches elektronisches Gerät, deshalb sollten Sie die nachfolgenden Maßnahmen beachten:

- Die Klingel (Empfänger) ist nur für den Einsatz im trockenen Innenbereich bestimmt.
- Die Klingel muss an einem gut zugänglichen Ort zur einfachen Handhabung und Abschaltung angebracht werden.
- Überprüfen Sie von Zeit zu Zeit die Funktion des Klingeldrückers.
- Drücker und Klingel nicht übermäßigen Erschütterungen und Stößen aussetzen.
- Drücker und Klingel nicht übermäßiger Temperatur und direkter Sonneneinstrahlung oder Feuchtigkeit aussetzen.
- Während der Reinigung muss die Türklingel durch Ausziehen aus der Steckdose vom Stromnetz abgeschaltet werden.

- Zur Reinigung einen leicht befeuchteten Lappen mit ein wenig Reinigungsmittel benutzen, keine aggressive oder Lösungsmittel verwenden.
- Dieses Gerät ist nicht zur Verwendung durch Personen vorgesehen (Kinder eingeschlossen), die über verminderte körperliche, sensorielle oder geistige Fähigkeiten oder nicht über ausreichende Erfahrungen und Kenntnisse verfügen, außer sie haben von einer Person, die für ihre Sicherheit verantwortlich ist, Anweisungen für den Gebrauch des Geräts erhalten oder werden von dieser beaufsichtigt. Kinder müssen beaufsichtigt werden, um sicher zu gehen, dass sie nicht mit dem Gerät spielen.



Die Elektroverbraucher nicht als unsortierter Kommunalabfall entsorgen, Sammelstellen für sortierten Abfall bzw. Müll  benutzen. Setzen Sie sich wegen aktuellen Informationen über die jeweiligen Sammelstellen mit örtlichen Behörden in Verbindung. Wenn Elektroverbraucher auf üblichen Mülldeponien gelagert werden, können Gefahrstoffe ins Grundwasser einsickern und in den Lebensmittelumlauf gelangen, Ihre Gesundheit beschädigen und Ihre Gemütlichkeit verderben.

Hiermit erklärt, EMOS spol. s r. o. dass der Funkanlagentyp P5729T der Richtlinie 2014/53/EU entspricht. Der vollständige Text der EU-Konformitätserklärung ist unter der folgenden Internetadresse verfügbar: <http://www.emos.eu/download>.

UA | Запасна кнопка

Призначена для бездротового дверного дзвоника типу P5729.

Специфікація

Діапазон передачі: до 180 м у вільному просторі (в забудованому просторі може знизитись до однієї п'ятої)

Частота передачі: 433,92 МГц, 5 мВт е.г.р. макс.

Кнопка: водонепроникна; ізоляція IP44

Сполучення дзвоника з кнопками: функція „self-learning“

Живлення кнопки: без батарейки

В комплект поставки входить: двостороння клейка стрічка

Опис кнопки

(див мал. 1)



- 1 – світлодіод кнопки
- 2 – кнопка дзвоніння
- 3 – отвори для відкриття батарейного відсіку (задня сторона)
- 4 – отвори для кріплення на стіну

Опис дзвоника

(див мал. 2)

- 1 – світлодіод дзвоника
- 2 – динамік
- 3 – кнопка сполучення/налаштуванн гучності
- 4 – кнопка зміни мелодії

Сполучення дзвоника з кнопкою

1. Вставте дзвоник у розетку 230 В змінного струму / 50 Гц.
2. Потім на дзвонику натисніть та притримайте кнопку сполучення  приблизно на 5 секунд.
3. Засвітиться світлодіод дзвоника, відпустіть кнопку .
Дзвоник перейде у режим сполучення „self-learning“, котрий триває 25 секунд.
Протягом цього часу натисніть кнопку дзвоніння, дзвінок задзвонить, кнопка є сполучена із дзвоником.
Цим автоматично закінчиться режим self-learning.
4. Щоб сполучити декілька кнопок, необхідно для кожної кнопки ці кроки повторити від пункту 1.

Примітка: В разі відключення електричного струму, дзвоник має внутрішню пам'ять, в якій зберігаються коди актуальних парних кнопок. Тому після збою електроенергії не потрібно повторно сполучувати.

Анулювання пам'яті сполучених кнопок

На дзвонику натисніть та притримайте кнопку сполучення .

Підключіть дзвоник до мережі.

Приблизно після 5 секунд розсвітиться світлодіод дзвоника, відпустіть кнопку , світлодіод погасне.

Анулюється пам'ять всіх сполучених кнопок.

Установка кнопки дверного дзвінка (передавача)

1. Спочатку сполучіть кнопку зі дзвоником.
2. Перед установкою дзвоника перевірте, чи комплект буде надійно працювати на вибраному вами місці.
3. Через бічний отвір кнопки, за допомогою викрутки зніміть задню частину кришки.
4. Прикріпіть задню частину кришки до стіни двосторонньою клейкою стрічкою (входить в комплект), або двома гвинтами. Хоча кнопка стійка відносно повітряних впливів, розмістіть її так, щоб вона була захищена, наприклад у ніші.
5. Кнопку знову складіть.
6. Натисніть кнопку дзвоника, щоб він задзвонив. При стисканні кнопки розсвічується світлодіодний сигнал, який сигналізує те, що кнопка надіслала радіосигнал. Дзвоник відтворює обрану мелодію.

Примітка: Кнопка дзвоника (передавача) може бути розміщена на дерев'яних або цегляних стінах. Все ж таки, ніколи не поміщайте кнопку безпосередньо на металеві предмети або матеріали які містять метал, напр. на пластмасовій конструкції вікон чи дверей, які мають металевий каркас. Передавач тоді не мусить правильно працювати.

Догляд та обслуговування

Бездротовий цифровий дверний дзвоник являється чутким електронним пристроєм, тому необхідно дотримуватись слідуючих правил:

- Дзвоник (приймач) призначений тільки для користування у приміщенні, в сухих просторах.
- Дзвоник повинен бути розташований в легко доступному місці так, щоб легко було з ним працювати та його відключати.
- Періодично перевіряйте працездатність кнопки дзвоника.
- Кнопку та дзвоник не піддавайте надзвичайному трясінню та ударам.
- Кнопку та дзвоник не піддавайте надзвичайній температурі та прямому сонячному промінню або вологості.
- Під час чищення дверного дзвоника необхідно його відключити від електромережі витягнувши його з розетки.

- Для чищення використовуйте м'яку, вологу ганчірку та трохи миючого засобу, не використовуйте агресивні миючі засоби або розчинники.
- Цей пристрій не призначений для користування особам (включно дітей), для котрих фізична, почуттєва чи розумова нездібність, чи не достаток досвіду та знань забороняє ним безпечно користуватися, якщо така особа не буде під доглядом, чи якщо не була проведена для неї інструктаж відносно користування споживачем відповідною особою, котра відповідає за її безпечність. Необхідно дивитися за дітьми та забезпечити, щоб з пристроєм не гралися.



Не викидуйте електричні пристрої як несортвані комунальні відходи, користуйтеся місцями збору комунальних відходів.

■ За актуальною інформацією про місця збору звертайтеся до установ за місцем проживання. Якщо електричні пристрої розміщені на місцях з відходами, то небезпечні речовини можуть проникати до підземних вод і дістатись до харчового обігу та пошкоджувати ваше здоров'я.

Цим підприємство EMOS spol. s r. o. проголошує, що тип радіообладнання P5729T відповідає Директивам 2014/53/EU. Повний текст ЄС проголошення про відповідність можна знайти на цьому сайті <http://www.emos.eu/download>.

RO|MD | Buton de rezervă

Este destinat pentru sonerie tip P5729.

Specificații

Raza de acțiune: până la 180 m în teren deschis (în teren construit poate să scadă până la o cincime)

Frecvența de transmisie: 433,92 MHz, 5 mW e.r.p. max.

Buton: antiacvatic; protecție IP44

Asocierea soneriei cu butoane: funcția „self-learning”

Alimentarea butonului: fără baterii

Pachetul include: bandă dublu-adezivă

Descrierea butonului

(vezi ilustr. 1)



- 1 – LED dioda butonului
- 2 – buton de apel
- 3 – orificii pentru deschiderea capacului bateriilor (partea din spate)
- 4 – orificii pentru fixare pe perete

Descrierea soneriei

(vezi ilustr. 2)

- 1 – LED dioda soneriei
- 2 – difuzor
- 3 – buton de asociere/reglare volum
- 4 – buton de modificare a melodiei

Asocierea butonului cu soneria

1. Introduceți soneria în priză de 230 V AC/50 Hz.
2. Apoi apăsați lung pe sonerie butonul de asociere  pe cca 5 secunde.
3. Pe sonerie se aprinde dioda LED, eliberați butonul .
Soneria trece în modul de asociere „self-learning”, care durează 25 secunde.
În acest timp apăsați butonul de apel, va suna soneria, butonul este asociat cu soneria. Prin aceasta se încheie automat modul self-learning .
4. Pentru asocierea mai multor butoane repetați pentru fiecare buton procedul de la punctul 1.

Menț.: Pentru eventualitatea unei pene de curent soneria dispune de memorie interioară, în care se salvează codurile butoanelor actualmente asociate. După reînnoirea alimentării soneriei nu este deci necesară repetarea asocierii.

Ștergerea memoriei butoanelor asociate

Pe sonerie apăsați lung butonul de asociere .

Introduceți soneria în priză.

După cca 5 secunde se aprinde LED-ul soneriei, eliberați butonul , LED-ul se stinge.

Intervine ștergerea din memorie a tuturor butoanelor asociate.

Instalarea butonului soneriei (emițătorului)

1. Efectuați mai întâi asocierea butonului cu soneria.
2. Înaintea montajului verificați dacă setul va funcționa corect la locul ales de dumneavoastră.
3. Îndepărtați capacul butonului prin orificiul pe partea din spate cu ajutorul șurubelniței.
4. Partea din spate a capacului o fixați pe perete cu ajutorul benzii dublu-adezive (inclusă în pachet) sau cu două șuruburi, vezi Descrierea butonului. Cu toate că butonul este rezistent la intemperii atmosferice, amplasați-l astfel, încât să fie protejat, de ex. în nișă.
5. Reasamblați butonul.
6. Sunați prin apăsarea butonului soneriei. Apăsarea este însoțită de lumina LED de semnalizare, care semnalizează că butonul a emis semnalul radio. Soneria va reproduce melodia selectată.

Mențiune: Butonul soneriei (emițătorul) se poate amplasa fără probleme pe lemn sau pereți de cărămidă. Nu amplasați butonul direct pe obiecte metalice sau materiale care conțin metale, de ex. construcția de plastic a ferestrelor și ușilor, care conțin ramă metalică. S-ar putea ca emițătorul să nu funcționeze corect.

Grija și întreținerea

Soneria digitală de casă fără fir este un aparat electronic sensibil, respectați, de aceea, următoarele măsuri:

- Soneria (receptorul) este destinată utilizării în spații interioare uscate.
- Soneria trebuie amplasată la loc bine accesibil pentru manipulare și oprire facilă.
- Controlați din când în când funcționarea butonului soneriei.
- Nu expuneți butonul și soneria la zguduituri și lovituri excesive.
- Nu expuneți butonul și soneria la temperatură excesivă, la lumina solară directă sau umiditate.
- În timpul curățării soneriei de casă trebuie scoasă din priză și deconectată de la rețeaua electrică.
- Pentru curățare folosiți cârpă fină ușor umezită cu puțin detergent, nu folosiți mijloace agresive sau diluanți.

- Acest aparat nu este destinat utilizării de către persoane (inclusiv copii) a căror capacitate fizică, senzorială sau mentală, ori experiența și cunoștințele insuficiente împiedică utilizarea aparatului în siguranță, dacă nu vor fi supravegheate sau dacă nu au fost instruite privind utilizarea aparatului de către persoana responsabilă de securitatea acestora. Trebuie asigurată supravegherea copiilor, pentru a se împiedica joaca lor cu acest aparat.



Nu aruncați consumatorii electrici la deșeurile comunale nesortate, folosiți bazele de recepție a deșeurilor sortate. Pentru informații actuale privind bazele de recepție contactați organele locale. Dacă consumatorii electrici sunt depozitați la stocuri de deșeurile comunale, substanțele periculoase se pot infiltra în apele subterane și pot să ajungă în lanțul alimentară, periclitând sănătatea și confortul dumneavoastră. Prin prezenta, EMOS spol. s r. o. declară că tipul de echipamente radio P5729T este în conformitate cu Directiva 2014/53/UE. Textul integral al declarației UE de conformitate este disponibil la următoarea adresă internet: <http://www.emos.eu/download>.

LT | Atsarginis mygtukas

Sukurtas P5729 belaidžiam durų skambučiui.

Specifikacijos

Perdavimo atstumas: iki 180 m atviroje erdvėje (gali sumažėti iki penktadalio apstatytoje zonoje)

Perdavimo dažnis: 433,92 MHz, didžiausia ekvivalentinė spinduliuotės galia (e.r.p.) 5 mW

Mygtukas: atsparus vandeniui; apsauga IP44

Skambučio susiejimas su mygtukais: „savarankiško mokymosi“ funkcija

Mygtuko maitinimo šaltinis: be baterijų

Pridedama: dvipusė lipni juosta

Mygtuko aprašymas

(žr. 1 pav.)

1 – mygtuko šviesos diodų lemputė

2 – skambučio mygtukas

3 – skylė baterijos dangteliui atidaryti (gale)



4 – angos, skirtos pakabinimui ant sienos

Skambučio aprašymas

(žr. 2 pav.)

- 1 – skambučio šviesos diodų (LED) lemputė
- 2 – garsiakalbis
- 3 – susiejimo / garso nustatymo mygtukas
- 4 – skambėjimo tono keitimo mygtukas

Mygtuko derinimas su skambučiu

1. Įjunkite skambutį į 230 V AC/50 Hz tinklo lizdą.
2. Maždaug 5 sekundes spauskite skambučio susiejimo mygtuką .
3. Skambučio LED užsidegs; atleiskite  mygtuką.
Skambutis automatiškai persijungia į „savarankiško mokymosi“ režimą, kuris trunka 25 sekundes.
Šiuo metu spauskite skambėjimo mygtuką. Skambutis suskambs ir mygtukas bus susietas su skambučiu.
Šitaip automatiškai užbaigiamas „savarankiško mokymosi“ režimas.
4. Norėdami susieti kelis mygtukus, pakartokite šią procedūrą nuo 1 žingsnio kiekvienam mygtukui.

Pastaba. Skambutis turi vidinę atmintį, kur yra saugomi šiuo metu susietų mygtukų kodai, kurių prireiktų sutrikus energijos tiekimui. Todėl po energijos tiekimo sutrikimo nereikia iš naujo susieti mygtukų.

Susietų mygtukų atminties išvalymas

Paspauskite ir palaikykite skambučio susiejimo mygtuką .

Įjunkite skambutį į lizdą.

Maždaug po 5 sekundžių užsidegs skambučio šviesos diodų lemputė.

Atleiskite  mygtuką. Šviesos diodų lemputė išsijungs.

Visų susietų mygtukų melodijos bus iššintos.

Durų skambučio (siųstuvo) mygtuko įrengimas

1. Pradėkite nuo mygtuko susiejimo su skambučiu.
2. Prieš montuodami, patikrinkite, ar pora patikimai veikia pasirinktoje vietoje.
3. Nuimkite galinį dangtelį, įkišdami atsuktuvą į šone esančią angą.
4. Naudokite dvipusę lipnią juostą (pridedama) ar du varžtus norėdami pritvirtinti dangtelio galinę dalį prie sienos. Nors

mygtukas yra atsparus vandeniui, pasirinkite apsaugotą vietą (pvz., sienos įduboje).

5. Surinkite mygtuką.

6. Paspauskite mygtuką, kad skambėtų skambutis. Po paspaudimo užsidega šviesos diodų lemputė, ir tai reiškia, kad radijo signalas buvo perduotas. Skambutis groja pasirinktą melodiją.

Pastaba. Durų skambučio mygtuką (siųstuvą) galima tvirtinti ant medžio ar plytų sienos ir problemų nekils. Tačiau niekada netvirtinkite mygtuko tiesiogiai ant metalinių objektų arba medžiagų, kuriose yra metalo, pvz., plastikinių langų arba durų su metaliniais rėmais. Tokiais atvejais siųstuvai neveiks tinkamai.

Techninė priežiūra ir eksploatacija

Belaidis skaitmeninis durų skambutis yra jautrus elektroninis prietaisas. Todėl būtina laikytis šių atsargumo priemonių:

- Skambutis (imtuvas) skirtas naudoti tik viduje, sausoje aplinkoje.
- Skambutis turi būti lengvai pasiekiamoje vietoje, kad būtų galima lengvai tvarkyti ir išjungti.
- Periodiškai tikrinkite durų skambučio mygtuko veikimą.
- Saugokite mygtuką ir skambutį nuo pernelyg stiprios vibracijos ir smūgių.
- Saugokite mygtuką ir skambutį nuo didelio karščio ir tiesioginių saulės spindulių ar drėgmės.
- Valydami skambutį atjunkite jį nuo elektros lizdo.
- Įrenginio valymui naudokite šiek tiek sudrėkintą šluostę su nedideliu valiklio kiekiu, nenaudokite agresyvių valymo medžiagų ar tirpiklių.
- Šis prietaisas nėra skirtas naudoti asmenims (įskaitant vaikus), turintiems fizinę, jutiminę arba protinę negalią, taip pat neturintiems patirties ir žinių, kurios reikalingos saugiam naudojimui, nebent už tokių asmenų saugumą atsakingas asmuo juos prižiūri arba nurodo, kaip naudotis prietaisu. Būtina prižiūrėti vaikus, kad jie nežaistų su prietaisu.



Nemeskite kartu su buitinėmis atliekomis. Pristatykite į specialius rūšiuojamoms atliekoms skirtus surinkimo punktus.

■ Susisieki su vietinėmis valdžios institucijomis, kad šios suteiktų informaciją apie surinkimo punktus. Jei elektroniniai prietaisai yra išmetami atliekų užkasimo vietose, kenksmingos medžia-

gos gali patekti į gruntinius vandenius, o paskui ir į maisto grandinę, ir tokiu būdu pakenkti žmonių sveikatai.

Aš, EMOS spol. s r. o. patvirtinu, kad radijo įrenginių tipas P5729T atitinka Direktyvą 2014/53/ES. Visas ES atitikties deklaracijos tekstas prieinamas šiuo interneto adresu: <http://www.emos.eu/download>.

LV | Rezerves poga

Paredžėta bezvadu durvju zvanam P5729.

Specifikācija

Raidīšanas attālums: līdz 180 m atklātā vietā (apbūvētā teritorijā var samazināties līdz vienai piektdaļai)

Raidīšanas frekvence: 433,92 MHz, maks. 5 mW e.r.p. (efektīvā izstarotā jauda)

Poga: ūdensizturīga; korpusa aizsardzības pakāpe IP44

Zvana un pogu savienošana pārī: „pašmācības” funkcija

Pogas barošana: darbojas bez baterijas

Komplektācijā ir iekļauta abpusējā līmlente.

Pogas apraksts

(*skatīt 1. attēlu*)

1 – pogas LED

2 – zvana poga

3 – caurumi bateriju nodalījuma vāciņa atvēršanai (aizmugurē)

4 – atvērumi pakarināšanai pie sienas

Zvana apraksts

(*skatīt 2. attēlu*)



1 – zvana LED

2 – skaļrunis

3 – savienošanas pārī/skaļuma iestatīšanas poga

4 – zvana signāla nomaiņas poga

Pogas savienošana pārī ar zvanu

1. Pieslēdziet zvana iekārtu 230 V AC/50 Hz kontaktligzdai.
2. Pēc tam nospiediet un turiet zvana pogu savienošanai pārī  aptuveni piecas sekundes.
3. Iedegsies zvana LED; atlaidiet  pogu.

Zvans automātiski pārslēgsies uz pašmācības režīmu, kas ilgst 25 sekundes.

Šajā laikā nospiediet zvana pogu. Atskanēs zvana signāls un poga būs savienota pārī ar zvanu.

Tas automātiski pārtrauc pašmācības režīmu.

4. Lai savienotu pārī vairākas pogas, katrai pogai atkārtojiet procedūru, sākot no 1. darbības.

Piezīme. Zvanam ir iekšējā atmiņa, kurā tas uzglabā pašlaik pārī savienoto pogu kodus strāvas padeves pārtraukuma gadījumam. Tādējādi pēc strāvas padeves pārtraukuma pogu savienošana pārī nav jāveic no jauna.

Pārī savienoto pogu atmiņas dzēšana

Nospiediet un turiet zvana pogu savienošana pārī .

Pieslēdziet zvanu kontaktligzdai.

Zvana LED iedegsies pēc aptuveni piecām sekundēm. Atlaidiet pogu

. LED izslēgsies.

Tiks izdzēsta visu pārī savienoto pogu atmiņa.

Durvju zvana (raidītāja) pogas uzstādīšana

1. Sāciet, veicot pogas savienošana pārī ar zvanu.
2. Pirms uzstādīšanas pārbaudiet, vai savienotais pārīs izvēlētajā vietā darbojas, kā nākas.
3. Ievietojiet skrūvgriezi caurumā pogas sānos un noņemiet pogas aizmugurējo vāciņu.
4. Ar divpusējo līmlenti (iekļauta komplektācijā) vai divām skrūvēm piestipriniet vāciņa aizmugurējo daļu pie sienas. Lai arī poga ir izturīga pret laikapstākļiem, izvēlieties vietu, kur tā ir aizsargāta, piemēram, sienas nišu.
5. Salieciet pogu.
6. Nospiediet pogu, lai zvanītu zvanu. Nospiežot pogu, tiek ieslēgts LED apgaismojums, kas norāda, ka poga ir nosūtījusi radiosignālu. Zvans atskaņo izvēlēto zvana signālu.

Piezīme: Durvju zvana pogu (raidītāju) bez problēmām var izvietot uz koka vai ķieģeļu sienas. Tomēr nekad nenovietojiet pogu tieši uz metāla priekšmetiem vai metālus saturošiem materiāliem, piemēram, plastmasas logiem vai durvīm ar metāla rāmi. Šādos gadījumos raidītājs nedarbosies pareizi.

Apkope un uzturēšana

Bezvadu digitālais durvju zvans ir jutīga elektroniska ierīce. Tādēļ ir jāievēro turpmāk minētie piesardzības pasākumi.

- Durvju zvans (uztvērējs) ir paredzēts izmantošanai tikai iekšējās sausā vidē.
- Durvju zvanam jāatrodas viegli pieejamā vietā, lai ar to varētu viegli rīkoties, kā arī atvienot.
- Periodiski pārbaudiet durvju zvana pogas funkcionalitāti.
- Nepakļaujiet pogu un durvju zvānu pārmērīgai vibrācijai un triecieniem.
- Nepakļaujiet pogu un durvju zvānu pārmērīgam karstumam un tiešiem saules stariem vai mitrumam.
- Tīrot durvju zvānu, atvienojiet to no kontaktligzdas.
- Ierīces tīrīšanai izmantojiet viegli samitrinātu drānu un nelielu daudzumu mazgāšanas līdzekļa; nelietojiet agresīvu tīrīšanas līdzekli vai šķīdinātāju.
- Šī ierīce nav paredzēta izmantošanai personām (tostarp bērniem), kuru fiziskā, uztveres vai garīgā nespēja vai pieredzes un zināšanu trūkums neļauj to droši lietot, ja vien šīs personas neuzrauga vai norādījumus par ierīces lietošanu tām nesniedz par viņu drošību atbildīgā persona. Bērni ir jāpieskata, lai viņi nespēlētos ar ierīci.



Neizmetiet kopā ar sadzīves atkritumiem. Šim nolūkam izmantojiet īpašus atkritumu šķirošanas un savākšanas punktus.

■ Lai gūtu informāciju par šādiem savākšanas punktiem, sazinieties ar vietējo pašvaldību. Ja elektroniskās ierīces tiek likvidētas izgāztuvē, bīstamas vielas var nonākt pazemes ūdeņos un tālāk arī barības ķēdē, kur tās var ietekmēt cilvēka veselību.

Ar šo EMOS spol. s r. o. deklarē, ka radioiekārta P5729T atbilst Direktīvai 2014/53/ES. Pilns ES atbilstības deklarācijas teksts ir pieejams šādā interneta vietnē: <http://www.emos.eu/download>.

EE | Asendusnupp

Mõeldud juhtmeta uksekellale P5729.

Tehnilised andmed

Edastusvahemik: avatud alal kuni 180 m (võib langeda kuni ühe viiendikuni tiheda asustusega piirkonnas)

Ülekande sagedus: 433,92 MHz, 5 mW e.r.p. max

Nupp: veekindel; ümbris IP44

Kella ja nuppude ühendamine: iseõppefunktsioon

Nupu toide: akuvaba

Komplektis: kahepoolne kleeflint

Nuppude kirjeldus

(vt joonist 1)

1 – nupu LED

2 – helinanupp

3 – avad akukaane (tagumine) avamiseks

4 – avad seinale kinnitamiseks

Kella kirjeldus

(vt joonist 2)



1 – kella LED

2 – kõlar

3 – ühendamise / helitugevuse seadistamise nupp

4 – helinatooni muutmise nupp

Nupu ühendamine kellaga

1. Ühendage kellaseade 230 V vahelduvoolu/50 Hz pistikupessa.
2. Seejärel vajutage kellal pikalt, umbes viis sekundit ühendamise nuppu .
3. Kella LED süttib; vabastage nupp .
Kell lülitub iseõppe ühendusrežiimile, mis kestab 25 sekundit. Selle aja jooksul vajutage helina nuppu. Kell heliseb ja nupp on nüüd helisignaaliga ühendatud.
See lõpetab automaatselt iseõpperežiimi.
4. Mitme nupu ühendamiseks korrake toimingut iga nupuga alates sammust 1.

Märkus. Kellal on sisemälu, kuhu salvestatakse voolukatkestuse juhtudeks hetkel ühendatud nuppude koodid. Seega pole vaja nuppe pärast voolukatkestust uuesti ühendada.

Ühendatud nuppude mälu tühjendamine

Vajutage ja hoidke kellal all nuppu .

Ühendage kell pistikupessa.

Kella LED süttib umbes viie sekundi pärast. Vabastage nupp . LED kustub.

Kõigi ühendatud nuppude mälu kustutatakse.

Ukseella (saatja) nupu paigaldamine

1. Alustage, ühendades nupu kellaga.
2. Enne paigaldamist kontrollige, kas ühendus toimib valitud kohas usaldusväärselt.
3. Eemaldage tagakaas, sisestades kruvikeeraja nupu küljel olevasse avasse.
4. Kasutage kaane tagumise osa seinale kinnitamiseks kahepoolset kleeplinti (kuulub komplekti) või kahte kruvi. Kuigi nupp on ilmastikukindel, valige koht, kus see on kaitstud, nt seinä süvend.
5. Pange nupp uuesti kokku.
6. Kella helistamiseks vajutage nuppu. Vajutamisega kaasneb LED-valgustus, mis näitab, et nupp on edastanud raadiosignaali. Kell mängib valitud helinatoonid.

Märkus. Uksekella nupu (saatja) saab paigaldada puit- või telliskiviseinale ilma probleemideta. Kuid ärge asetage nuppu kunagi otse metallobjektidele või metalle sisaldavatele materjalidele, näiteks plastist aknale või metallraamiga uksele. Sellistel juhtudel ei tööta saatja korralikult.

Korrashoid ja hooldamine

Juhtmeta digitaalne uksekell on tundlik elektrooniline seade. Seetõttu tuleb järgida järgmisi ettevaatusabinõusid:

- Kell (vastuvõtja) on mõeldud kasutamiseks siseruumides ainult kuivas keskkonnas.
- Kell peab olema hõlpsasti ligipääsetavas kohas, et seda oleks kerge kasutada ja lahti ühendada.
- Kontrollige regulaarselt uksekella nupu toimimist.

- Ärge laske nupul või kellal kokku puutuda liigse vibratsiooni või löökidega.
- Ärge laske nupul või kellal kokku puutuda liigse kuumuse ega otsese päikesevalguse või niiskusega.
- Kella puhastamisel ühendage see elektrivõrgust lahti.
- Seadme puhastamiseks kasutage kergelt niisutatud lappi väikese koguse pesuvahendiga; ärge kasutage lahusteid ega puhastusvahendeid.
- Seadet ei tohi kasutada isikud (sh lapsed), kellel on füüsilised, meeleorganite või vaimsed puuded, või isikud, kellel puuduvad piisavad kogemused ja teadmised, et seadet ohutult kasutada, välja arvatud juhul kui see toimub järelevalve all või nende turvalisuse eest vastutav isik on neid ohutust tingimustest teavitanud. Lapsi tuleb alati jälgida ning nad ei tohi seadmega mängida.



Ärge visake ära koos olmejäätmetega. Kasutage spetsiaalseid sorteeritud jäätmete kogumispunkte. Teavet kogumispunktide kohta saate kohalikult omavalitsuselt. Elektroonikaseadmete prügimäele viskamisel võivad ohtlikud ained pääseda põhjavette ja seejärel toiduahelasse ning mõjutada nii inimeste tervist.

Käesolevaga deklareerib EMOS spol. s r. o. et käesolev raadioseadme tüüp P5729T vastab direktiivi 2014/53/EL nõuetele. ELi vastavusdeklaratsiooni täielik tekst on kättesaadav järgmisel internetiaadressil: <http://www.emos.eu/download>.

BG | Допълнителен бутон

Проектиран за безжичен звънец P5729.

Технически характеристики

Диапазон на действие: до 180 m на открито (може да спадне до пет пъти в натоварени зони)

Честота на излъчвания сигнал: 433,92 MHz, макс. 5 mW ефективна излъчвана мощност

Бутон: водоустойчив; степен на защита IP44

Свързване на звънца и бутоните: самообучаваща функция

Захранване на бутоните: без батерия

Комплектът включва: двустранна залепяща лента

Описание на бутона

(вж. Фиг. 1)



- 1 – светодиод на бутона
- 2 – бутон за позвъняване
- 3 – отвори за отваряне на капачето на батериите (на задната страна)
- 4 – отвори за монтиране на стена

Описание на звънеца

(вж. Фиг. 2)

- 1 – светодиод на звънеца
- 2 – високоговорител
- 3 – бутон за сдвояване/регулиране на силата на звука
- 4 – бутон за смяна на мелодията

Сдвояване на бутона със звънеца

1. Включете звънеца в контакт на променливотоковата мрежа 230 V AC/50 Hz.
2. След това натиснете и задръжте (за около 5 секунди) бутона за сдвояване  на звънеца.
3. Светодиодът на звънеца ще светне; отпуснете бутона . Звънецът ще се установи в режим на самообучение, който трае 25 секунди. През това време натиснете бутона за позвъняване. Звънецът ще позвъни, което означава, че той вече е сдвоен с бутона. Това автоматично прекратява режима на самообучение.
4. За да сдвоите няколко бутона, повторете процедурата за всеки бутон от стъпка 1.

Забележка: Звънецът има вградена памет за кодовете на свързаните бутони, която използва при отпадане на захранването. Поради това не се налага след отпадане на захранването бутоните да се сдвояват отново.

Изтриване на паметта за сдвоените бутони

Натиснете и задръжте бутона за сдвояване  на звънеца.

Включете звънеца в контакт.

След около 5 секунди светодиодът на звънеца ще светне. Отпуснете бутона . Светодиодът ще изгасне.

Паметта с всички сдвоени бутони ще бъде изтрита.

Инсталиране на бутона (предавател)

1. Първо свържете бутона със звънеца.
2. Преди инсталирането се уверете, че двойката бутон-звънец работи нормално на избраното място.
3. Отворете задния капак на бутона; за целта вкарайте върха на отвертка в отвора отстрани.
4. Използвайте двустранна лепяща лента (включена в комплекта) или два винта за закрепване на задния капак на бутона към стената. Въпреки че бутонът е водоустойчив, препоръчва се да изберете защитено от вода място, например във вдлъбнатина в стената.
5. Сглобете бутона.
6. Натиснете бутона, за да задействате звънеца. При натискане на бутона светодиодът примигва, което означава, че радиосигналят е изпратен. Звънецът възпроизвежда избраната мелодия.

Забележка: Бутонът (предавателят) на звънеца може без проблеми да се монтира на дървена или тухлена стена. Не поставяйте бутона направо върху метална повърхност или върху предмети, съдържащи метал, например пластмасова дограма или метални каси на врати. В такъв случай предавателят няма да работи нормално.

Обслужване и поддръжка

Безжичният цифров звънец е деликатно електронно устройство. Поради това е необходимо да се спазват следните предпазни мерки:

- Звънецът (приемникът) е предназначен за използване само на закрито, в сухи помещения.
- Звънецът трябва да се разполага на достъпно място за лесно обслужване и изключване.
- Периодично проверявайте работата на бутона на звънеца.
- Пазете бутона и звънеца от силни вибрации и удари.
- Не подлагайте звънеца или бутона на въздействието на прекалено високи температури, пряка слънчева светлина или влага.
- Преди почистване изключвайте звънеца от контакта.
- Почиствайте звънеца с леко навлажнена кърпа и малко количество почистващ препарат; не използвайте силнодействащи препарати за почистване или разтворители.

- Устройството не е предназначено за използване от лица (включително деца), чиито ограничени физически, сетивни или умствени способности или липсата на опит и знания не им позволяват безопасната му употреба, освен когато те са наблюдавани или инструктирани от лице, отговарящо за тяхната безопасност. Необходимо е децата да се наблюдават, за да е сигурно, че не си играят с уреда.



Не изхвърляйте електрически уреди с несортираните домакински отпадъци; предавайте ги в пунктовете за събиране на сортирани отпадъци. Актуална информация относно пунктовете за събиране на сортирани отпадъци може да получите от компетентните местни органи. При изхвърляне на електрически уреди на сметищата е възможно в подпочвените води да попаднат опасни вещества, които след това да преминат в хранителната верига и да увредят здравето на хората.

С настоящото EMOS spol. s r. o. декларира, че този тип радио-съоръжение P5729T е в съответствие с Директива 2014/53/ЕС. Цялостният текст на ЕС декларацията за съответствие може да се намери на следния интернет адрес: <http://www.emos.eu/download>.

FR | Bouton de recharge

Ce bouton a été conçu pour un carillon sans fil de type P5729.

Spécifications

Portée du signal : jusqu'à 180 m à l'air libre (dans un espace construit, elle pourra tomber à 20 % de cette valeur)

Fréquence de la transmission : 433,92 MHz, 5 mW e.r.p. max.

Bouton : étanche ; indice de protection IP44

Appariement du carillon aux boutons : fonction de «self-learning»

Alimentation du bouton : sans pile

Contenu des fournitures : ruban adhésif double face

Description du bouton

(voir la Fig. 1)

1 – diode LED du bouton

2 – bouton du carillon

3 – orifices permettant d'ouvrir le compartiment destiné aux piles (face arrière)

4 – orifices de suspension au mur

Description du carillon

(voir la Fig. 2)



1 – diode LED du carillon

2 – baffle

3 – bouton d'appariement/réglage du volume

4 – bouton permettant de changer de mélodie

Appariement du bouton au carillon

1. Brancher le carillon à une prise électrique de 230 V AC/50 Hz.
2. Appuyer ensuite longuement sur le bouton d'appariement du carillon  (durant environ 5 secondes).
3. La diode LED du carillon s'allume. Relâcher le bouton .
Le carillon se placera en mode d'appariement «self-learning» et il y restera durant 25 secondes.
Dans ce laps de temps, appuyer sur le bouton de la sonnette.
Le carillon retentira et le bouton sera apparié au carillon.
Le mode de «self-learning» sera ensuite automatiquement interrompu.
4. Si vous souhaitez appairier plusieurs boutons, il sera nécessaire de répéter la procédure pour chacun d'entre eux et ce, à partir du point 1.

Commentaire : En cas de coupure de courant, le carillon est équipé d'une mémoire intérieure dans laquelle les codes des boutons actuellement appariés sont sauvegardés. Une fois que le courant sera revenu, il ne sera donc pas nécessaire de repocéder à leur appariement.

Effacement de la mémoire des boutons appariés

Appuyer sur le bouton d'appariement du carillon  et le maintenir enfoncé.

Brancher le carillon à une prise électrique.

Après environ 5 secondes, la diode LED du carillon s'allumera. Relâcher ensuite le bouton . La diode LED s'éteindra.

La mémoire de tous les boutons appariés sera ainsi effacée.

Installation du bouton du carillon (émetteur)

1. Appairer tout d'abord le bouton au carillon.
2. Avant d'installer le bouton, vérifier que l'ensemble fonctionnera convenablement à l'endroit que vous avez sélectionné.
3. Retirer la partie arrière du carter en insérant un tournevis dans l'orifice se trouvant sur le côté du bouton.
4. Fixer la partie arrière du carter au mur à l'aide d'un ruban adhésif double face (fourni) ou à l'aide de deux vis. Même si le bouton a été conçu pour résister aux intempéries, nous vous recommandons de l'installer à un endroit où il sera protégé, par exemple dans une niche.
5. Remonter le bouton.
6. Appuyer sur le bouton du carillon pour sonner. Cette action est accompagnée par le fait que la diode LED rouge de signalisation s'allume, ce qui signifie que le bouton a envoyé un signal radio. Le carillon joue la mélodie ayant été sélectionnée.

Commentaire : Le bouton du carillon (émetteur) peut être installé sans aucun problème sur du bois ou sur un mur en briques. Il conviendra cependant de ne jamais installer le bouton sur des objets métalliques ou sur des matériaux qui contiennent du métal (comme les structures en plastique des fenêtres et des portes qui renferment un châssis métallique). L'émetteur pourrait en effet ne pas fonctionner correctement.

Entretien et maintenance

Ce carillon digital sans fil est un dispositif électronique sensible, il sera donc nécessaire de respecter les mesures et consignes suivantes :

- Le carillon (récepteur) n'a été conçu que pour être utilisé à l'intérieur, dans des locaux secs.
- Le carillon doit être installé à un endroit qui est facile d'accès et ce, afin de pouvoir facilement le manipuler et le débrancher.
- Vérifier de temps en temps que le bouton du carillon fonctionne correctement.
- Ne pas exposer le bouton ni le carillon à des chocs ou des coups importants.

- Ne pas exposer le bouton ni le carillon à des températures élevées, au rayonnement solaire direct ou à l'humidité.
- Avant de nettoyer le carillon, il est nécessaire de le débrancher du réseau électrique en le retirant de sa prise.
- Pour le nettoyage, utiliser un chiffon doux humide avec un peu de savon, ne pas utiliser de produits de nettoyage agressifs ni de solvants.
- Cet appareil n'a pas été conçu pour être utilisé par des personnes (enfants compris) qui ont des capacités physiques et/ou sensorielles limitées, qui ont des troubles mentaux ou qui ne sont pas suffisamment expérimentées, à moins qu'elles ne soient sous la surveillance d'une personne qui est responsable de leur sécurité ou qu'une telle personne leur ait fait suivre une formation relative à l'utilisation de l'appareil. Les enfants doivent rester sous surveillance afin de les empêcher de jouer avec cet appareil.



Ne pas jeter avec les ordures ménagères. Utilisez des points de collecte spéciaux pour les déchets triés. Contactez les autorités locales pour obtenir des informations sur les points de collecte. Si les appareils électroniques sont mis en décharge, des substances dangereuses peuvent atteindre les eaux souterraines et, par la suite, la chaîne alimentaire, où elles peuvent affecter la santé humaine.

Par la présente, EMOS spol. s r. o. déclare que l'équipement radio de type P5729T est conforme à la directive 2014/53/UE. Le texte intégral de la déclaration de conformité de l'UE est disponible à l'adresse Internet suivante: <http://www.emos.eu/download>.

IT | Pulsante di ricambio

Progettato per il campanello senza fili di tipo P5729.

Specifiche

Portata di trasmissione: fino a 180 m in spazio aperto (in aree edificate può scendere fino a un quinto)

Frequenza di trasmissione: 433,92 MHz, 5 mW e.r.p. max.

Pulsante: impermeabile; protezione IP44

Abbinamento del campanello con i pulsanti: funzione di "self-learning"

Alimentazione del pulsante: senza batteria

In dotazione: nastro biadesivo

Descrizione del pulsante

(cfr. fig. 1)

1 – diodo LED del campanello

2 – pulsante di chiamata

3 – fori per aprire il coperchio del vano batteria (lato posteriore)

4 – fori per il fissaggio a parete

Descrizione del campanello

(cfr. fig. 2)



1 – diodo LED del campanello

2 – altoparlante

3 – pulsante di abbinamento/regolazione del volume

4 – pulsante per cambiare la suoneria

Abbinamento del pulsante al campanello

1. Collegare il campanello a una presa da 230 V CA/50 Hz.
2. Quindi premi a lungo il pulsante di associazione sul campanello  per circa 5 secondi.
3. Il LED del campanello si accende, rilasciare il pulsante . Il campanello entra in modalità di "self-learning", che dura 25 secondi. Durante questo lasso di tempo premere il pulsante di chiamata, il campanello suona di nuovo, adesso il pulsante è abbinato al campanello. Con questo si esce automaticamente dalla modalità di self-learning.
4. Per abbinare più pulsanti, ripetere la procedura dal punto 1 per ciascun pulsante.

Nota: In caso di interruzione dell'alimentazione, il campanello contiene una memoria interna che memorizza i codici dei pulsanti attualmente abbinati. Pertanto, non è necessario eseguire nuovamente l'abbinamento dopo un'interruzione di corrente.

Cancellazione della memoria dei pulsanti abbinati

Tenere premuto il pulsante di abbinamento .

Collegare il campanello alla rete.

Dopo circa 5 secondi si accende il LED del campanello, rilasciare il pulsante , il LED si spegne.

La memoria di tutti i pulsanti abbinati verrà cancellata.

Installazione del pulsante del campanello (trasmettitore)

1. Per prima cosa, abbinare il pulsante al campanello.
2. Prima dell'installazione, verificare che il set funzioni in modo corretto nella posizione scelta.
3. Rimuovere il retro del coperchio attraverso il foro sul fianco del pulsante utilizzando un cacciavite.
4. Fissare il retro del coperchio alla parete con nastro biadesivo (in dotazione) o due viti. Pur essendo resistente alle intemperie, collocare il pulsante in un luogo protetto, ad esempio in una nicchia.
5. Rimontare il pulsante.
6. Premere il pulsante del campanello per suonare. La pressione del pulsante è accompagnata da un LED rosso di segnalazione che indica che il pulsante ha inviato un segnale radio. Il campanello riprodurrà la suoneria selezionata.

Nota: Il pulsante del campanello (trasmettitore) può essere posizionato senza problemi su pareti in legno o in mattoni. Non collocare però il pulsante direttamente su oggetti metallici o su materiali che contengono metallo, quali ad esempio le strutture in plastica di porte e finestre che contengono un telaio metallico. Il trasmettitore potrebbe non funzionare correttamente.

Cura e manutenzione

Il campanello di casa digitale senza fili è un dispositivo elettronico sensibile, osservare quindi le seguenti precauzioni:

- Il campanello (ricevitore) è destinato esclusivamente all'uso in interni in aree asciutte.
- Il campanello deve essere collocato in una posizione facilmente accessibile per facilitare le operazioni e lo scollegamento.

- Di tanto in tanto controllare il funzionamento del pulsante del campanello.
- Non esporre il pulsante e il campanello a urti e colpi eccessivi.
- Non esporre il pulsante e il campanello a temperature eccessive, alla luce diretta del sole o all'umidità.
- Scollegare il campanello di casa dalla rete elettrica estraendolo dalla presa prima di pulirlo.
- Per la pulizia, utilizzare un panno leggermente umido con un po' di detergente, non utilizzare detergenti aggressivi o solventi.
- Questo apparecchio non è destinato all'uso da parte di persone (compresi i bambini) le cui incapacità fisiche, sensoriali o mentali o la cui mancanza di esperienza o di conoscenze impediscono loro di utilizzare l'apparecchio in modo sicuro, a meno che non siano sorvegliate o istruite sull'uso di questo apparecchio da una persona responsabile della loro sicurezza. È necessario tenere d'occhio i bambini per assicurarsi che non giochino con l'apparecchio.



Non smaltire con i rifiuti domestici. Utilizza punti di raccolta speciali per i rifiuti differenziati. Contatta le autorità locali per informazioni sui punti di raccolta. Se i dispositivi elettronici dovessero essere smaltiti in discarica, le sostanze pericolose potrebbero raggiungere le acque sotterranee e, di conseguenza, la catena alimentare, dove potrebbe influire sulla salute umana.

Con la presente, EMOS spol. s r. o. dichiara che l'apparecchiatura radio tipo P5729T è conforme alla direttiva 2014/53/UE. Il testo completo della dichiarazione di conformità UE è disponibile al seguente indirizzo internet: <http://www.emos.eu/download>.

ES | Interruptor de recambio

Diseñado para el timbre inalámbrico tipo P5729.

Especificaciones

Alcance de la emisión: hasta 180 m en espacio libre (en espacios edificados puede disminuir hasta una quinta parte)

Frecuencia de transmisión: 433,92 MHz, 5 mW PRA máx.

Interruptor: resistente al agua; protección IP44

Vinculación del timbre con los interruptores: función "self-learning"

Alimentación del interruptor: sin pilas

Incluido en la entrega: cinta de doble cara

Descripción del interruptor

(ver figura 1)

1 – diodo LED del interruptor

2 – botón de llamada

3 – aberturas para abrir la tapa del compartimento para las pilas (parte trasera)

4 – agujeros para fijar en la pared

Descripción del timbre

(ver figura 2)



1 – diodo LED del timbre

2 – altavoz

3 – botón de vinculación/ajustes de volumen

4 – botón de cambio de tono

Vinculación del interruptor con el timbre

1. Conecte el timbre a la toma de corriente 230 V AC/50 Hz.
2. Después pulse de manera prolongada el botón de vinculación  en el timbre, durante unos 5 segundos.
3. Se encenderá el LED del timbre, suelte el botón .
El timbre pasará al modo de vinculación "self-learning" que dura 25 segundos.
Durante este tiempo pulse el botón de la llamada, el timbre sonará, el interruptor está vinculado con el timbre.
Así automáticamente finalizará el modo "self-learning".
4. Para vincular varios interruptores repita para cada interruptor los pasos desde el punto 1.

Nota: En caso de corte de la corriente eléctrica el timbre tiene una memoria interna que guarda los códigos de los interruptores actualmente vinculados. Así, después de un corte de electricidad no hace falta volver a repetir la vinculación.

Borrar la memoria de los interruptores vinculados

Pulse y mantenga pulsado el botón de vinculación  del timbre.
Enchufe el timbre en la corriente.

Tras unos 5 segundos se enciende el LED del timbre, suelte el botón  el LED se apagará.

La memoria de todos los interruptores vinculados se borrará.

Montaje del interruptor del timbre (emisor)

1. Primero realice la vinculación del interruptor con el timbre.
2. Antes del montaje compruebe que el kit funcione correctamente en el lugar que haya elegido.
3. Con un destornillador quite la tapa trasera del interruptor con la ayuda de la abertura lateral.
4. Fije la tapa trasera en la pared con una cinta de doble cara (incluida en el paquete) o con dos tornillos. Aunque el interruptor sea resistente a los efectos meteorológicos, colóquelo en un lugar protegido, por ejemplo en un porche.
5. Vuelva a montar el interruptor.
6. Llame pulsando el interruptor del timbre. Al pulsar el interruptor también se encenderá el indicador LED que indica que el interruptor haya emitido una señal de radio. El timbre sonará con el tono seleccionado.

Nota: El interruptor del timbre (emisor) se puede colocar con total seguridad sobre superficies de madera o paredes de ladrillos. Sin embargo, nunca coloque el interruptor directamente sobre objetos metálicos o materiales que contienen metales, por ejemplo, estructuras de plástico de ventanas y puertas que incluyen un marco metálico. Es posible que el emisor no funcione correctamente.

Cuidado y mantenimiento

El timbre inalámbrico digital es un dispositivo electrónico sensible, por eso cumpla las siguientes medidas:

- El timbre (receptor) está diseñado solo para el uso interior en espacios secos.
- El timbre debe estar colocado en un lugar con buen acceso para poder manipular y desconectarlo fácilmente.
- De vez en cuando verifique el correcto funcionamiento del interruptor del timbre.
- No exponga ni el interruptor ni el timbre a vibraciones e impactos.
- No exponga ni el interruptor ni el timbre a temperaturas elevadas, radiación solar directa o humedad.

- Cuando limpie el timbre, el timbre tiene que estar desenchufado de la toma de corriente.
- Para la limpieza, utilice un paño ligeramente húmedo con un poco de detergente. No utilice productos de limpieza o disolventes agresivos.
- Este producto no está diseñado para que lo utilicen personas (niños incluidos) cuya capacidad física, sensorial o mental o su experiencia o conocimientos no sean suficientes para utilizar el aparato de forma segura, si no lo hacen bajo supervisión o si una persona responsable de su seguridad no les haya dado instrucciones sobre el uso adecuado del aparato. Es necesario vigilar que los niños no jueguen con el aparato.



No las elimine con la basura doméstica. Utilice puntos de recolección especiales para los residuos clasificados. Póngase en contacto con las autoridades locales para obtener información sobre los puntos de recogida. Si los dispositivos electrónicos se eliminan en un vertedero, las sustancias peligrosas pueden llegar a las aguas subterráneas y, por consiguiente, a los alimentos en la cadena, donde podría afectar a la salud humana.

Por la presente, EMOS spol. s r. o. declara que el equipo de radio tipo P5729T cumple con la Directiva 2014/53/EU. El texto completo de la declaración de conformidad de la UE está disponible en la siguiente dirección de Internet: <http://www.emos.eu/download>.

NL | Reserveknop

Het is ontworpen voor draadloze deurbel type P5729.

Specificatie

Zendbereik: tot 180 m in open ruimte (in ingerichte ruimte kan dit dalen tot een vijfde)

Frequentie van de transmissie: 433,92 MHz, 5 mW e.r.p. max.

Knop: waterdicht; dekking IP44

Koppeling van de deurbel met de knoppen: functie „self-learning“

Voeding van de knop: batterijvrij

Meegeleverd: dubbelzijdige plakband

Beschrijving van de knop

(zie fig. 1)



- 1 – LED-diode van de knop
- 2 – belsignaalknop
- 3 – openingen voor het batterijdeksel (achterzijde)
- 4 – openingen voor muurbevestiging

Beschrijving van de bel

(zie fig. 2)

- 1 – bel LED
- 2 – luidspreker
- 3 – knop voor koppeling/volume-instelling
- 4 – knop voor melodiewisseling

De knop koppelen met de bel

1. Steek de deurbel in een 230 V AC/50 Hz stopcontact.
2. Druk vervolgens ca. 5 seconden lang op de koppelingsknop  van de deurbel.
3. De deurbel LED zal oplichten, laat de knop  los.
De deurbel gaat in de "self-learning" koppelingsmodus, die 25 seconden duurt.
Druk gedurende deze tijd op de belknop, de bel gaat, de knop is gekoppeld aan de bel.
Hierdoor wordt de "self-learning" modus automatisch verlaten.
4. Om meerdere knoppen te koppelen, herhaalt u de procedure vanaf stap 1 voor elke knop.

Opmerking: Bij stroomuitval bevat de deurbel een intern geheugen dat de codes van de momenteel gekoppelde knoppen opslaat. Daarom is het niet nodig de koppeling opnieuw uit te voeren na een stroomuitval.

Het wissen van het geheugen van gekoppelde knoppen

Houd de koppelingsknop  op de deurbel ingedrukt.

Steek de deurbel in het stopcontact.

Na ca. 5 seconden gaat de deurbel LED oplichten, laat de knop  los, de LED gaat uit.

Het geheugen van alle gekoppelde knoppen wordt gewist.

Installatie van de belknop (zender)

1. Koppel eerst de knop met de deurbel.

2. Voordat u de knop installeert, test u of de set betrouwbaar werkt op de door u gekozen locatie.
3. Verwijder met een schroevendraaier de achterkant van het knopdeksel via de opening aan de zijkant.
4. Bevestig de achterkant van het deksel aan de muur met dubbelzijdige plakband (meegeleverd) of twee schroeven. De knop is weliswaar weerbestendig, maar plaats hem op een beschermde plaats, bijvoorbeeld in een nis.
5. Zet de knop weer in elkaar.
6. Druk op de belknop om te rinkelen. Drukken op de knop gaat gepaard met een LED-sigitaal, dat aangeeft dat de knop een radiosigitaal heeft verzonden. De deurbel speelt de gekozen melodie.

Opmerking: De belknop (zender) kan probleemloos op houten of bakstenen muren worden geplaatst. Plaats de knop echter nooit rechtstreeks op metalen voorwerpen of materialen die metaal bevatten, zoals plastic raam- en deurconstructies die een metalen kozijn bevatten. De zender zou niet goed kunnen werken.

Zorg en onderhoud

Draadloze digitale deurbel is een gevoelig elektronisch apparaat, en daarom moeten de volgende voorzorgsmaatregelen worden genomen:

- De bel (ontvanger) is uitsluitend bedoeld voor gebruik binnenshuis in droge ruimten.
- De bel moet op een eenvoudig toegankelijke plaats worden geplaatst, zodat hij gemakkelijk kan worden gehanteerd en losgekoppeld.
- Controleer af en toe de werking van de belknop.
- Stel de knop en de bel niet bloot aan buitensporige schokken en stoten.
- Stel de knop en de bel niet bloot aan te hoge temperaturen en direct zonlicht of vocht.
- Bij het schoonmaken van de deurbel is het noodzakelijk om deze los te koppelen van het elektriciteitsnet.
- Voor het reinigen gebruik een vochtig doekje met een beetje afwasmiddel, gebruik geen agressieve schoonmaakmiddelen of oplosmiddelen.

- Dit apparaat is niet bedoeld voor gebruik door personen (inclusief kinderen) die door een lichamelijk, zintuiglijk of geestelijk onvermogen of door een gebrek aan ervaring of kennis niet in staat zijn het apparaat veilig te gebruiken, tenzij zij onder toezicht staan of instructies hebben gekregen van een persoon die verantwoordelijk is voor hun veiligheid. Kinderen moeten onder toezicht staan om ervoor te zorgen, dat zij niet met het apparaat spelen.



Deponeer niet bij het huisvuil. Gebruik speciale inzamelpunten voor gesorteerd afval. Neem contact op met de lokale autoriteiten voor informatie over inzamelpunten. Als de elektronische apparaten zouden worden weggegooid op stortplaatsen kunnen gevaarlijke stoffen in het grondwater terecht komen en vervolgens in de voedselketen, waar het de menselijke gezondheid kan beïnvloeden.

Hierbij verklaart EMOS spol. s r. o. dat de radioapparatuur van het type P5729T in overeenstemming is met de richtlijn 2014/53/EU. De volledige tekst van de EU-conformiteitsverklaring is beschikbaar op het volgende internetadres: <http://www.emos.eu/download>.

GARANCIJSKA IZJAVA

1. Izjavljamo, da jamčimo za lastnosti in brezhibno delovanje v garancijskem roku.
2. Garancijski rok prične teči z datumom izročitve blaga in velja 24 mesecev.
3. EMOS SI, d.o.o. jamči kupcu, da bo v garancijskem roku na lastne stroške odpravil vse pomanjkljivosti na aparatu zaradi tovarniške napake v materialu ali izdelavi.
4. Za čas popravila se garancijski rok podaljša.
5. Če aparat ni popravljen v roku 45 dni od dneva prijave okvare lahko prizadeta stranka zahteva novega ali vračilo plačanega zneska.
6. Garancija preneha, če je okvara nastala zaradi:
 - nestrokovnega-nepooblaščenega servisa
 - predelave brez odobritve proizvajalca
 - neupoštevanja navodil za uporabo aparata
7. Garancija ne izključuje pravic potrošnika, ki izhajajo iz odgovornosti prodajalca za napake na blagu.
8. Če ni drugače označeno, velja garancija na ozemljskem območju Republike Slovenije.
9. Proizvajalec zagotavlja proti plačilu popravilo, vzdrževanje blaga, nadomestne dele in priklopne aparate tri leta po poteku garancijskega roka.
10. Naravna obraba aparata je izključena iz garancijske obveznosti. Isto velja tudi za poškodbe zaradi nepravilne uporabe ali preobremenitve.

NAVODILA ZA REKLAMACIJSKI POSTOPEK

Lastnik uveljavlja garancijski zahtevek tako, da ugotovljeno okvaro prijavi pooblaščenim delavnicam (EMOS SI, d.o.o., Rimska cesta 92, 3311 Šempeter v Savinjski dolini) pisno ali ustno. Kupec je odgovoren, če s prepozno prijavo povzroči škodo na aparatu. Po izteku garancijskega roka preneha pravica do uveljavljanja garancijskega zahtevka. Priložen mora biti potrjen garancijski list z originalnim računom.

EMOS SI, d.o.o. se obvezuje, da bo aparat zamenjal z novim, če ta v tem garancijskem roku ne bi deloval brezhibno.

ZNAMKA:

Nadomestna tipka

TIP:

P5729T

DATUM IZROČITVE BLAGA:

Servis: EMOS SI, d.o.o., Rimska cesta 92, 3311 Šempeter v Savinjski dolini, Slovenija
tel: +386 8 205 17 21; e-mail: reklamacije@emos-si.si