

M0003B | VT-211

GB	Voltage Tester
CZ	Zkoušečka napětí
SK	Skúšačka napätia
PL	Tester napięcia
HU	Feszültségvizsgáló
SI	Elektronski preizkušavalec
RS HR BA ME	Ispitivač napona
DE	Spannungsprüfer
UA	Тестер напруги
RO MD	Tester tensiune
LT	Įtampos testeris
LV	Sprieguma testeris
EE	Pingetester
BG	Тестер за напрежение

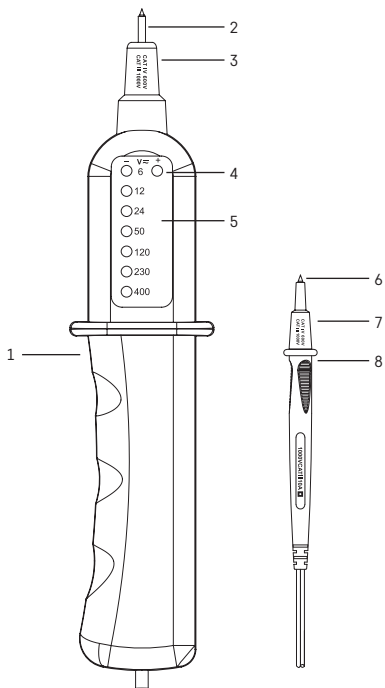

www.emos.eu



1

GB | Voltage Tester

VT-211 is a tester designed for two-pole measurement of DC and AC voltage in a range of 6 to 400 V and frequency of 0–60 Hz, and for determining the polarity of DC voltage. The tester complies with standard EN 61243-3:2014 in the 6–400 V / CAT III 400 V range. The tester can be used for making measurements on electrical wiring and devices falling within overvoltage category CAT III 400 V. Overvoltage category CAT III also includes category CAT II for electrical devices and equipment with special requirements for safety and usability. These are, for instance, domestic wiring, protective installations, power sockets, switches, circuit breakers, etc.

Technical Specifications

Category and measurement range: 6 V – 12 V – 24 V – 50 V – 120 V – 230 V – 400 V AC/DC, CATIII

Indication: gradual illumination of LEDs

Frequency range: 0–60 Hz

Working cycle: max. 10 s on (measuring), 240 s downtime (no measuring)

Enclosure rating: IP54

Operating temperature: -10 °C to +50 °C

Operating humidity: 20 to 96 %

Power supply: from the voltage source

Description of Tester

- | | |
|---------------------------------------|-------------------------------------------------|
| 1 – Tester barrier | 6 – Mobile measuring tip |
| 2 – Measuring tip of the tester | 7 – Removable cover of the mobile tester tip |
| 3 – Removable cover of the tester tip | 8 – Barrier of the mobile section of the tester |
| 4 – Polarity LEDs | |
| 5 – LEDs indicating AC voltage | |

Use

The tester indicates voltage by lighting up LEDs up to the measured voltage. First, touch the live portion (L) of the circuit with the tip located on the fixed part of the tester. Then touch the neutral portion (N) using the mobile tip. If the circuit is powered and you are measuring correctly, LEDs indicating the corresponding voltage will light up. When measuring DC voltage, only the corresponding polarity (+/-) will be indicated. The fixed tip is the positive pole.

Maintenance

The tester is maintenance-free.

Cleaning

The body of the tester may occasionally be cleaned with a soft cloth slightly moistened in a dilute solution of a common household cleaner. Do not use aggressive solvents. Make sure water does not enter the interior of the tester. Could cause damage or short circuit.

WARNING

- Do not use the device if the lead or cover are damaged.

- The device may only be operated by a responsible and trained person.
- Do not test voltage through contact if you do not know the exact voltage in the circuit!
- **ATTENTION!** Measurement time must not be longer than 10 seconds, especially in higher voltages.
- The maximum measurement time must not exceed 30 seconds or the device will become damaged.
- A 240 second pause must follow after each measurement.
- When measuring, hold the probe behind the mechanical barrier on the tester body. This will prevent accidental contact with the metal portion of the probe, which could otherwise cause injury by electric current during measurement.
- The voltage listed on the tester is rated voltage. The tester may only be used on electrical installations with the listed rated voltage.
- The tester can only be used for testing voltages above the ELV (extra low voltage) threshold.
- The tester must be checked before and after testing. The tester must not be used if the indicators on the tester are failing.
- Do not modify the measuring tips or any other parts of the tester. If the tester is malfunctioning or otherwise damaged, have it repaired in a professional repair shop.
- Do not use the tester if its components are wet.

International Electrical Symbols

 alternating current (AC)

 direct current (DC)

 alternating or direct current

 earthing

 double insulation

 warning, risk of danger. Read all sections of the manual where this symbol is used!

 risk of injury by electric current

 declaration of conformity (CE)

This device is not intended for use by persons (including children) whose physical, sensory or mental disability or lack of experience and expertise prevents safe use, unless they are supervised or instructed in the use of the appliance by a person responsible for their safety. Children must always be supervised to ensure they do not play with the device.



Do not dispose with domestic waste. Use special collection points for sorted waste.

Contact local authorities for information about collection points. If the electronic devices would be disposed in landfill, dangerous substances may reach groundwater and subsequently food chain, where it could affect human health.

You can request technical support from the supplier:

EMOS spol. s r.o., Lipnická 2844, 750 02 Přerov, Czech Republic

CZ | Zkoušečka napětí

Zkoušečka VT-211 je určená ke dvojpólovému měření velikosti stejnosměrného a střídavého napětí od 6 do 400 V s frekvencí 0–60 Hz a určení polarity stejnosměrného napětí. Zkoušečka vyhovuje normě EN 61243-3:2014, v rozsahu 6–400 V / CAT III 400 V. S touto zkoušečkou můžete provádět měření v elektrických instalacích a zařízeních, které odpovídají přepětové kategorii CAT III 400 V. Do přepětové kategorie CAT III je zahrnuta také kategorie CAT II pro elektrické provozní prostředky, na které jsou kladeny zvláštní požadavky ohledně bezpečnosti a jejich použitelnosti. Jedná se například o domovní elektrické instalace, ochranná zařízení, síťové zásuvky, spínače, jističe atd.

Technické specifikace

Kategorie a rozsah měření: 6 V – 12 V – 24 V – 50 V – 120 V – 230 V – 400 V AC/DC, CATIII

Indikace: postupné rozsvícení LED diod

Frekvenční rozsah: 0–60 Hz

Pracovní cyklus: max. 10 s zapnuto (měření), 240 s prodleva (neměřit)

Stupeň ochrany: IP54

Pracovní teplota: -10 °C až +50 °C

Pracovní vlhkost: 20 až 96 %

Napájení: ze zdroje napětí

Popis zkoušečky

1 – Zábrana zkoušečky

2 – Měřicí hrot zkoušečky

3 – Snímatelný kryt hrotu zkoušečky

4 – LED diody polarit

5 – LED diody velikosti AC napětí

6 – Pohyblivý měřicí hrot

7 – Snímatelný kryt pohyblivého hrotu zkoušečky

8 – Zábrana pohyblivé části zkoušečky

Použití

Zkoušečka indikuje měření napětí tak, že se rozsvítí LED diody až do velikosti naměřeného napětí. Nejdříve se dotkněte živé části (L) hrotem, který je na pevné části těla zkoušečky. Pohyblivým hrotem se dotkněte neutrální části (N). Pokud je obvod pod napětím a měříte správně, rozsvítí se LED diody pro velikost napětí. Při měření stejnosměrného napětí se rozsvítí odpovídající polarita +/- . Pevný hrot je plus.

Údržba

Zkoušečka je bezúdržbová – nemá žádné servisní části.

Čištění

Tělo zkoušečky lze občas očistit jemnou tkaninou mírně namočenou do slabého roztoku s běžným domácím čističem. Nepoužívejte agresivní rozpouštědla. Dbejte na to, aby se voda nedostala dovnitř zkoušečky. Mohlo by dojít ke zkratu a poškození.

VAROVÁNÍ

- Nepoužívejte přístroj s poškozeným kabelem nebo krytem.

- Tento přístroj může být obsluhován pouze odpovědnou a proškolenou osobou.
- Nezjišťujte zkoušečkou napětí kontaktně, pokud neznáte jeho přesnou velikost!
- POZOR! Délka měření nesmí být delší než 10 sekund zvláště u vyššího napětí.
- Maximální doba měření však nesmí překročit 30 sekund, jinak dojde k poškození přístroje.
- Po každém měření musí následovat prodleva 240 sekund.
- Při měření musíte sondu držet za zábranu na těle zkoušečky. Zabráňte tak náhodnému dotyku s kovovou částí sondy, která při měření může způsobit úraz elektrickým proudem.
- Napětí uvedené na zkoušečce je jmenovité napětí. Zkoušečku lze užívat jen v instalacích s uvedeným jmenovitým napětím.
- Zkoušečkou se zjišťuje jen napětí nad mezí ELV (Extra low voltage).
- Zkoušečka musí být kontrolována před i po zkoušce. Pokud selhává indikace, nesmí být používána.
- Měřicí hroty ani jiné části zkoušečky neupravujte a při závadě nebo jiném poškození předejte k opravě do odborného servisu.
- Nepoužívejte zkoušečku, pokud jsou její části vlhké.

Mezinárodní elektrické symboly

 střídavý proud (AC)

 stejnosměrný proud (DC)

 střídavý nebo stejnosměrný proud

 uzemnění

 dvojitá izolace

 výstraha, riziko nebezpečí. Prostudujte tento návod ve všech případech, kde je tato značka použita!

 nebezpečí úrazu elektrickým proudem

 prohlášení o shodě (CE)

Tento přístroj není určen pro používání osobami (včetně dětí), jimž fyzická, smyslová nebo mentální neschopnost či nedostatek zkušeností a znalostí zabraňuje v bezpečném používání přístroje, pokud na ně nebude dohlíženo nebo pokud nebyly instruvány ohledně použití tohoto přístroje osobou zodpovědnou za jejich bezpečnost. Je nutný dohled nad dětmi, aby se zajistilo, že si nebudou s přístrojem hrát.

 Nevyhazujte elektrické spotřebiče jako netříděný komunální odpad, použijte sběrná místa tříděného odpadu. Pro aktuální informace o sběrných místech kontaktujte místní úřady.

 Pokud jsou elektrické spotřebiče uloženy na skládkách odpadků, nebezpečné látky mohou prosakovat do podzemní vody a dostat se do potravního řetězce a poškozovat vaše zdraví.

Technickou podporu lze získat u dodavatele:

EMOS spol. s r.o., Lipnická 2844, 750 02 Přerov, Czech Republic

SK | Skúšačka napätia

Skúšačka VT-211 je určená na dvojpólové meranie veľkosti jednosmerného a striedavého napätia od 6 do 400 V s frekvenciou 0–60 Hz a určenie polarity jednosmerného napätia. Skúšačka vyhovuje norme EN 61243-3:2014, v rozsahu 6–400 V / CAT III 400 V. S touto skúšačkou môžete prevádzať meranie v elektrických inštaláciách a zariadeniach, ktoré zodpovedajú prepäťovej kategórii CAT III 400 V. Do prepäťovej kategórie CAT III je zahrnutá tiež kategória CAT II pre elektrické prevádzkové prostriedky, na ktoré sú kladené zvláštne požiadavky ohľadom bezpečnosti a ich použiteľnosti. Ide napríklad o domové elektrické inštalácie, ochranné zariadenia, sieťové zásuvky, spínače, ističe atď.

Technické špecifikácie

Kategória a rozsah merania: 6 V – 12 V – 24 V – 50 V – 120 V – 230 V – 400 V AC/DC, CATIII

Indikácia: postupné rozsvietenie LED diód

Frekvenčný rozsah: 0–60 Hz

Pracovný cyklus: max. 10 s zapnuté (meranie), 240 s oneskorenie (nemerat')

Stupeň ochrany: IP54

Pracovná teplota: -10 °C až +50 °C

Pracovná vlhkosť: 20 až 96 %

Napájanie: zo zdroja napätia

Popis skúšačky

- | | |
|------------------------------------|------------------------------------------------|
| 1 – Zábrana skúšačky | 6 – Pohyblivý merací hrot |
| 2 – Merací hrot skúšačky | 7 – Snímateľný kryt pohyblivého hrotu skúšačky |
| 3 – Snímateľný kryt hrotu skúšačky | 8 – Zábrana pohyblivej časti skúšačky |
| 4 – LED diódy polarita | |
| 5 – LED diódy veľkosti AC napätia | |

Použitie

Skúšačka indikuje meranie napätia tak, že sa rozsvietia LED diódy až do veľkosti nameraného napätia. Najskôr sa dotknite živej časti (L) hrotom, ktorý je na pevnej časti tela skúšačky. Pohyblivým hrotom sa dotknite neutrálnej časti (N). Pokiaľ je obvod pod napätím a meráte správne, rozsvietia sa LED diódy pre veľkosť napätia. Pti meraní jednosmerného napätia sa rozsvieti zodpovedajúca polarita +/- . Pevný hrot je plus.

Údržba

Skúšačka je bezúdržbová – nemá žiadne servisné časti.

Čistenie

Telo skúšačky je možné občas očistiť jemnou tkaninou mierne namočenou do slabého roztoku s bežným domácim čističom. Nepoužívajte agresívne rozpúšťadlá. Dbajte na to, aby sa voda nedostala dovnútra skúšačky. Mohlo by dôjsť ku skratu a poškodeniu.

VAROVANIE

- Nepoužívajte prístroj s poškodeným káblom alebo krytom.

- Tento prístroj môže byť obsluhovaný len zodpovednou a preškolenou osobou.
- Nezistujte skúšačkou napätie kontaktne, pokiaľ nepoznáte jeho presnú veľkosť!
- POZOR! Dĺžka merania nesmie byť dlhšia ako 10 sekúnd zvlášť pri vyššom napätí.
- Maximálna doba merania však nesmie prekročiť 30 sekúnd, inak dôjde k poškodeniu prístroja.
- Po každom meraní musí nasledovať oneskorenie 240 sekúnd.
- Pri meraní musíte sondu držať za zábranou na tele skúšačky. Zabráňte tak náhodnému dotyku s kovovou časťou sondy, ktorá pri meraní môže spôsobiť úraz elektrickým prúdom.
- Napätie uvedené na skúšačke je menovité napätie. Skúšačku je možné používať len v inštaláciách s uvedeným menovitým napätím.
- Skúšačkou sa zisťuje len napätie nad medzi ELV (Extra low voltage).
- Skúšačka musí byť kontrolovaná pred aj po skúške. Pokiaľ zlyháva indikácia, nesmie byť používaná.
- Meracie hroty ani iné časti skúšačky neupravujte a pri chybe alebo inom poškodení odovzdajte na opravu do odborného servisu.
- Nepoužívajte skúšačku, pokiaľ sú jej časti vthké.

Medzinárodné elektrické symboly

 striedavý prúd (AC)

 jednosmerný prúd (DC)

 striedavý alebo jednosmerný prúd

 uzemnenie

 dvojitá izolácia

 výstraha, riziko nebezpečia. Preštudujte tento návod vo všetkých prípadoch, kde je táto značka použitá!

 nebezpečie úrazu elektrickým prúdom

 prehlásenie o zhode (CE)

Tento prístroj nie je určený na používanie osobami (vrátane detí), ktorým fyzická, zmyslová alebo mentálna neschopnosť či nedostatok skúseností a znalostí zabraňuje v bezpečnom používaní prístroja, pokiaľ na ne nebude dohliadnuté alebo pokiaľ neboli inštruované ohľadom použitia tohto prístroja osobou zodpovednou za ich bezpečnosť. Je nutný dohľad nad deťmi, aby sa zaistilo, že sa nebudú s prístrojom hrať.



Nevyhadzujte elektrické spotrebiče ako netriedený komunálny odpad, použite zberné miesta triedeného odpadu. Pre aktuálne informácie o zberných miestach kontaktujte miestne úrady. Pokiaľ sú elektrické spotrebiče uložené na skládkach odpadkov, nebezpečné látky môžu presakovať do podzemnej vody a dostať sa do potravinového reťazca a poškodzovať vaše zdravie.

Technickú podporu je možné získať u dodávateľa:

EMOS spol. s r.o., Lipnická 2844, 750 02 Přerov, Czech Republic

PL | Tester napięcia

Tester napięcia VT-211 jest przeznaczony do dwubiegunowego pomiaru wielkości napięcia prądu stałego i przemiennego od 6 do 400 V o częstotliwości 0–60 Hz oraz do ustalania polaryzacji napięcia prądu stałego. Próbnik spełnia wymagania normy EN 61243-3:2014, w zakresie 6–400 V / CAT III 400 V. Tym próbnikiem można wykonywać pomiary w instalacjach elektrycznych i urządzeniach, które odpowiadają kategorii napięć CAT III 400 V. Do kategorii napięć CAT III zalicza się też kategoria CAT II dotycząca elektrycznych urządzeń domowych, dla których szczególnie nacisk kładzie się na wymagania dotyczące bezpieczeństwa i warunki ich użytkowania. Chodzi na przykład o domowe instalacje elektryczne, urządzenia ochronne, gniazdzka sieciowe, wyłączniki, zabezpieczenia itp.

Specyfikacja techniczna

Kategoria i zakres pomiarowy: 6 V – 12 V – 24 V – 50 V – 120 V – 230 V – 400 V AC/DC, CATIII

Wskazanie: kolejne włączanie się diod LED

Zakres częstotliwości: 0–60 Hz

Cykl pacy: maks. 10 s włączenia (pomiar), 240 s przerwy (bez mierzenia)

Stopień ochrony: IP54

Temperatura pracy: -10 °C do +50 °C

Wilgotność robocza: 20 do 96 %

Zasilanie: ze źródła napięcia mierzonego

Opis próbnika

- | | |
|----------------------------------------|-----------------------------------------|
| 1 – Ogranicznik uchwytu próbnika | 6 – Ruchomy grot pomiarowy |
| 2 – Grot pomiarowy | 7 – Zdejmowana osłona ruchomego grotu |
| 3 – Zdejmowana osłona grotu próbnika | próbnika |
| 4 – Diody LED do ustalania polaryzacji | 8 – Ogranicznik uchwytu ruchomej części |
| 5 – Wskaźnik wielkości napięcia AC | próbnika |

Zastosowanie

Próbnik wskazuje mierzone napięcie tak, że zapalają się w nim diody LED aż do wartości mierzonego napięcia. Najpierw dotykamy części czynnej obwodu (L) tym grotem, który znajduje się w stałej części korpusu próbnika. Grotem ruchomym dotykamy do części biernej (neutralnej) obwodu (N). Jeżeli obwód jest pod napięciem i pomiar odbywa się poprawnie, zaświecą się diody LED w ilości adekwatnej do wartości napięcia. Przy mierzeniu napięcia prądu stałego będzie sygnalizowana jego polaryzacja +/- . Grot stały jest plusem.

Konserwacja

Próbnik jest bezobsługowy – nie ma żadnej części wymagającej serwisowania.

Czyszczenie

Korpus próbnika trzeba co jakiś czas wyczyścić miękką ściereczką zwilżoną domowym płynem do mycia. Nie stosuje się agresywnych rozpuszczalników. Nie pozwalamy, aby woda przedostała się do wnętrza próbnika. Grozi to zwarciami i innymi uszkodzeniami.

OSTRZEŻENIE

- Nie wolno korzystać z przyrządu z uszkodzonym przewodem albo obudową.
- To urządzenie może obsługiwać tylko wyznaczona i przeszkolona osoba.
- Nie próbujemy dotykać próbnikiem do punktu, którego poziom napięcia nie jest nam znany!
- UWAGA! Czas pomiaru nie może przekraczać 10 sekund szczególnie przy wyższych napięciach.
- Maksymalny czas pomiaru w żadnym razie nie może przekroczyć 30 sekund, bo może dojść do uszkodzenia urządzenia.
- Po każdym pomiarze musi nastąpić przerwa o długości 240 sekund.
- Przy pomiarze sondę trzeba trzymać za ogranicznikiem znajdującym się na obudowie próbnika. Zapobiega to przypadkowemu dotknięciu metalowych części sondy, co przy mierzeniu mogłoby spowodować porażenie prądem elektrycznym.
- Napięcie podane na próbniku jest napięciem znamionowym. Próbник może być stosowany tylko w instalacjach z tak określonym napięciem znamionowym.
- Próbник wskazuje tylko napięcia powyżej wartości ELV (Extra low voltage).
- Próbник musi być kontrolowany przed i po pomiarze. Jeżeli wskazania są niepewne, próbник nie może być używany.
- Grotów pomiarowych i innych części próbnika nie należy naprawiać, a przy usterce albo uszkodzeniu należy je przekazać do naprawy w serwisie specjalistycznym.
- Nie korzystamy z próbnika, jeżeli jego części są wilgotne.

Międzynarodowe symbole elektryczne

 prąd przemienny (AC)

 prąd stały (DC)

 prąd przemienny albo prąd stały

 uziemienie

 podwójna izolacja

 ostrzeżenie, zagrożenie niebezpieczeństwem. Prosimy uważnie przeczytać tę instrukcję we wszystkich miejscach, w których ten znak jest zastosowany!

 niebezpieczeństwo porażenia prądem elektrycznym

 deklaracja zgodności (CE)

To urządzenie nie jest przeznaczone do użytkowania przez osoby (łącznie z dziećmi), których predyspozycje fizyczne, umysłowe albo mentalne oraz brak wiedzy i doświadczenia nie pozwalają na bezpieczne korzystanie z urządzenia, jeżeli nie są pod nadzorem albo nie zostały poinstruowane w zakresie zastosowania tego urządzenia przez osobę odpowiedzialną za ich bezpieczeństwo. Należy dopilnować, żeby dzieci nie bawiły się tym urządzeniem.

 Zgodnie z przepisami Ustawy o ZSEiE zabronione jest umieszczanie łącznie z innymi odpadami zużytego sprzętu oznakowanego symbolem przekreślonego kosza. Użytkownik, chcąc pozbyć się sprzętu elektronicznego i elektrycznego, jest zobowiązany do

oddania go do punktu zbierania zużytego sprzętu. W sprzęcie nie znajdują się składniki niebezpieczne, które mają szczególnie negatywny wpływ na środowisko i zdrowie ludzi.

Wsparcie techniczne można uzyskać u dostawcy:

EMOS spol. s r.o., Lipnická 2844, 750 02 Přerov, Czech Republic

HU | Feszültségvizsgáló

A VT-211 feszültségvizsgáló 6–400 V feszültségű és 0–60 Hz frekvenciájú egyen- és váltakozó áram kétpólusú mérésére és az egyenáram polaritásának meghatározására szolgál. A feszültségvizsgáló megfelel az EN 61243-3:2014 szabványnak a 6–400 V / CAT III 400 V tartományban. A feszültségvizsgáló CAT III 400 V túlfeszültségi kategóriájú elektromos berendezések és készülékek mérésére alkalmas. A CAT III túlfeszültségi kategória magában foglalja az elektromos berendezések CAT II kategóriáját is, amelyre különleges biztonsági és alkalmazhatósági követelmények vonatkoznak. Ilyenek például a háztartási elektromos berendezések, védőeszközök, hálózati csatlakozók, kapcsolók, megszakítók stb.

Műszaki jellemzők

Kategória és mérési tartomány: 6 V – 12 V – 24 V – 50 V – 120 V – 230 V – 400 V AC/DC, CATIII

Kijelző: fokozatosan felkapcsolódó LED diódák

Frekvenciatartomány: 0–60 Hz

Üzemciklus: max. 10 mp bekapcsolás (mérés), 240 mp szünet (mérés nélkül)

Védelmi fokozat: IP54

Munkahőmérséklet: -10 °C és +50 °C között

Üzemi páratartalom: 20–96 %

Tápellátás: feszültségforrásról

A feszültségvizsgáló leírása

- | | |
|------------------------------------------------------|------------------------------------------------------------|
| 1 – Feszültségvizsgáló fogási tartomány behatároló | 5 – Váltakozó áramfeszültség LED diódái |
| 2 – Feszültségvizsgáló mérőhegye | 6 – Mozgó mérőhegy |
| 3 – Feszültségvizsgáló mérőhegy levehető védőkupakja | 7 – Feszültségvizsgáló mozgó mérőhegy levehető védőkupakja |
| 4 – Polaritás LED diódái | 8 – Mozgó feszültségvizsgáló fogási tartomány behatároló |

Használat

A feszültségvizsgáló úgy jelzi a mért feszültséget, hogy a LED-ek a mért feszültségig világítanak. Először érintse meg a feszültség alatt álló részt (L) a feszültségvizsgáló fix testén lévő hegyével! A mozgó mérőhegyet érintse a nullás (N) részhez! Ha az áramkör feszültség alatt áll, és helyesen mér, akkor az áramfeszültség LED-ek világítanak. Egyenáramú feszültség mérésakor a megfelelő +/- polaritás világít. A fix mérőhegy a plusz.

Karbantartás

A feszültségvizsgáló szervizelhető alkatrészek nélkül készült, így nem igényel karbantartást.

Tisztítás

A feszültségvizsgáló testét időről időre meg lehet tisztítani egy háztartási tisztítószerez oldatba enyhén belemártott puha ruhával. Ne használjon agresszív higító anyagot! Ügyeljen arra, hogy ne kerüljön víz a feszültségvizsgálóba! Rövidzárlathoz és károsodáshoz vezethet.

FIGYELMEZTETÉS

- Ne használja a készüléket sérült vezetékkel vagy burkolattal!
- A készüléket csupán felelős, képzett személy használhatja!
- Ne végezzen érintéses feszültségmérést a feszültségvizsgálóval, ha nem ismeri a pontos értékét!
- FIGYELEM! A mérés időtartama nem haladhatja meg a 10 másodpercet, kiváltképp magasabb feszültségek esetén!
- A mérés maximális időtartama mindazonáltal nem haladhatja meg a 30 másodpercet, különben károsodik a készülék!
- Az egyes mérések között 240 másodperc szünetet kell tartani!
- Mérés közben a szondát fogási tartományon belül, a feszültségvizsgáló testén található behatároló jelzés mögött szabad csak megfogni! Ezáltal megelőzhető a szonda fémtestével való véletlen érintkezés, ami áramütéshez vezethet.
- A feszültségvizsgálón feltüntetett feszültség névleges feszültség. A feszültségvizsgálót kizárólag a megadott névleges feszültséggel működő berendezésekkel szabad használni!
- A feszültségvizsgáló kizárólag ELV szint (Extra low voltage) feletti feszültséget mér.
- A feszültségvizsgálót vizsgálat előtt és után is ellenőrizni kell! Amennyiben akadok a kijelzés, nem szabad használni!
- Ne módosítsa a mérőhegyeket, vagy a feszültségvizsgáló egyéb részeit, és meghibásodás vagy sérülés esetén javíttassa szakszervizben!
- Ne használja a feszültségvizsgálót, ha nedvesek a részei!

Nemzetközi elektromos jelzések

 váltakozó áram (AC)

 egyenáram (DC)

 váltakozó vagy egyenáram

 földelés

 dupla szigetelés

 figyelmeztetés, veszély. Minden esetben tanulmányozza ezt az útmutatót, ha ezt a jelzést látja!

 áramütés veszélye

 megfelelőségi nyilatkozat (CE)

A készüléket nem használhatják felügyelet vagy a biztonságukért felelős személyektől kapott megfelelő tájékoztatás nélkül korlátozott fizikai, érzékszervi vagy értelmi képességű vagy tapasztalatlan személyek (beleértve a gyerekeket), akik nem képesek a készülék biztonságos használatára! Gondoskodni kell a gyerekek felügyeletéről, hogy ne játsszanak a készülékkel!



Az elektromos készülékeket ne dobja a vegyes háztartási hulladék közé, használja a szelektív hulladékgyűjtő helyeket. A gyűjtőhelyekre vonatkozó aktuális információkért forduljon a helyi hivatalokhoz. Ha az elektromos készülékek a hulladéktárolókba kerülnek, veszélyes anyagok szivároghatnak a talajvízbe, melyek így bejuthatnak a táplálékláncba és veszélyeztethetik az Ön egészségét és kényelmét.

Műszaki támogatás a szállítónál érhető el:

EMOS spol. s r.o., Lipnická 2844, 750 02 Přerov, Czech Republic

SI | Elektronski preizkušavalec

Preizkušavalec VT-211 je namenjen za dvopolno merjenje velikosti enosmerne in izmenične napetosti od 12 V do 400 V s frekvenco 0–60 Hz in za določanje polarosti enosmerne napetosti. Preizkušavalec je v skladu s standardom EN 61243-3:2014, v obsegu 6–400 V / CAT III 400 V. S preizkušavalcem lahko izvajate merjenja v električnih napeljavah, ki ustrezajo prenapetostni kategoriji CAT III 400 V. V prenapetostno kategorijo CAT III spada tudi kategorija CAT II za električno opremo, za katero veljajo posebne zahteve glede varnosti in njene uporabnosti. Na primer gre za hišne električne napeljave, zaščitne naprave, električne vtičnice, stikala, odklopnike itn.

Tehnična specifikacija

Kategorija in območje merjenja: 6 V – 12 V – 24 V – 50 V – 120 V – 230 V – 400 V AC/DC, CATIII

Indikacija: postopno prižiganje LED diod

Frekvenčni razpon: 0–60 Hz

Delovni ciklus: max. 10 s vklopljeno (merjenje), 240 s časovni presledek (ne meriti)

Razred zaščite: IP54

Delovna temperatura: -10 °C do +50 °C

Delovna vlažnost: 20 do 96 %

Napajanje: iz električnega vira

Opis preizkuševalca

- | | |
|-------------------------------------------|----------------------------------------------------|
| 1 – Ščitnik preizkuševalca | 6 – Gibljiva merilna konica |
| 2 – Merilna konica preizkuševalca | 7 – Snemljiv pokrov gibljive konice preizkuševalca |
| 3 – Snemljiv pokrov konice preizkuševalca | 8 – Ščitnik gibljivega dela preizkuševalca |
| 4 – LED diode polarnosti | |
| 5 – LED diode velikosti napetosti AC | |

Uporaba

Preizkušavalec prikazuje merjenje napetosti tako, da prižge LED diode vse do velikosti izmerjene napetosti. Najprej se dela pod napetostjo dotaknite s konico (L), ki je na fiksnem delu ohišja preizkuševalca. Z gibljivo konico se dotaknite nevtralnega dela (N). Če je tokokrog pod napetostjo in merite pravilno, se prižgejo LED diode za velikost napetosti. Pri merjenju enosmerne napetosti se prižge ustrezna polarnost +/- . Fiksna konica je plus.

Vzdrževanje

Preizkuševalec vzdrževanja ne zahteva – nima nobenih servisnih delov.

Čiščenje

Ohišje preizkuševalca včasih lahko očistite z nežno tkanino navlaženo z rahlo raztopino navadnega gospodinjanskega čistila. Ne uporabljajte agresivnih topil. Bodite pozorni na to, da v notranjost preizkuševalca ne pride voda. Lahko bi prišlo do kratkega stika in poškodbe.

OPOZORILO

- Naprave ne uporabljajte, če sta kabel ali pokrov poškodovana.
- Napravo lahko upravlja le pooblaščen in usposobljena oseba.
- Napetosti s preizkuševalcem ne ugotavljajte kontaktno, če ne poznate točne velikosti!
- POZOR! Čas merjenja ne sme preseči 10 sekund posebej pri višji napetosti.
- Najdaljši čas merjenja ne sme preseči 30 sekund, drugače pride do poškodbe aparata.
- Po vsakem merjenju mora slediti 240 sekundni premor.
- Pri merjenju držite sondo za ščitnikom na ohišju preizkuševalca. S tem boste preprečili naključen stik s kovinskim delom sonde, ki lahko pri merjenju povzroči poškodbe zaradi električnega udara.
- Napetost, navedena na preizkuševalcu je nazivna napetost. Preizkuševalec uporabljajte le za merjenje tokokrogov z navedeno nazivno napetostjo.
- S preizkuševalcem ugotavljamo le napetost nad mejo ELV (Extra low voltage).
- Preizkuševalec pregledajte pred in po uporabi. Naprave ne uporabljajte, če indikacija ne deluje.
- Merilnih konic ali drugih delov preizkuševalca ne menjajte, pri okvari ali drugi poškodbi ga predajte v popravilo v strokovni servis.
- Preizkuševalca ne uporabljajte, če so njegovi deli vlažni.

Mednarodni električni simboli

 izmenični tok (AC)

 enosmerni tok (DC)

 izmenični ali enosmerni tok

 ozemljitev

 dvojna izolacija

 opozorilo na nevarnost. Preučite navodila v vseh primerih, kjer se ta oznaka uporablja!

 nevarnost električnega udara

 izjava o skladnosti (CE)

Naprave ne smejo uporabljati osebe (vključno otrok), ki jih fizična, čutna ali mentalna nesposobnost ali pomanjkanje izkušenj, in znanj ovirajo pri varni uporabi naprave, če pri tem ne bodo nadzorovane, ali če jih o uporabi naprave ni poučila oseba, ki je odgovorna za njihovo varnost. Nujen je nadzor nad otroki, da bo zagotovljeno, da se ne bodo z napravo igrali.



Električnih naprav ne odlagajte med mešane komunalne odpadke, uporabljajte zbirna mesta ločenih odpadkov. Za aktualne informacije o zbirnih mestih se obrnite na krajevne urade. Če so električne naprave odložene na odlagališčih odpadkov, lahko nevarne snovi pronicajo v podtalnico, pridejo v prehransko verigo in škodijo vašemu zdravju.

Tehnično pomoč zahtevajte pri svojem dobavitelju:

EMOS spol. s r.o., Lipnická 2844, 750 02 Přešov, Czech Republic

RS|HR|BA|ME | Ispitivač napona

VT-211 je ispitivač dizajniran za dvopolno mjerenje istosmjernog (DC) i izmjeničnog napona (AC) u rasponu od 6 do 400 V i frekvencije 0 do 60 Hz, te za određivanje polariteta istosmjernog napona. Ispitivač je u skladu sa standardom EN 61243-3:2014 u rasponu 6–400 V / CAT III 400 V. Ispitivač se može koristiti za mjerenje električnih ožičenja i uređaja koji spadaju u kategoriju prenapona CAT III 400 V. Kategorija prenapona CAT III također uključuje kategoriju CAT II za električne uređaje i opremu s posebnim zahtjevima za sigurnost i upotrebljivost. To su, na primjer, ožičenje u kući, zaštitne instalacije, utičnice, prekidači, strujni krugovi itd.

Tehničke specifikacije

Kategorija i mjerno područje: 6 V – 12 V – 24 V – 50 V – 120 V – 230 V – 400 V AC/DC, CATIII

Indikacija: postupno osvjetljenje LED-a

Frekvencijsko područje: 0–60 Hz

Radni ciklus: maks. 10 s uključeno (mjerenje), 240 s vrijeme zastoja (bez mjerenja)

Stupanj zaštite: IP54

Radna temperatura: -10 °C do +50 °C

Razina vlage pri radu: od 20 do 96 %

Napajanje: od izvora napona

Opis ispitivača

1 – Izbočenje ispitivača

2 – Mjerni vrh ispitivača

3 – Uklonjivi poklopac vrha ispitivača

4 – LED svjetla polariteta

5 – LED diode koje označavaju izmjenični napon (AC)

6 – Mobilni mjerni vrh

7 – Uklonjivi poklopac vrha mobilnog ispitivača

8 – Pregrada pokretnog dijela ispitivača

Korištenje

Ispitivač pokazuje napon paljenjem LED dioda do izmjerenog napona. Najprije dodirnite dio strujnog kruga pod naponom (L) vrhom smještenim na fiksnoj dijelu ispitivača. Zatim dodirnite neutralni dio (N) pokretnim vrhom. Ako se krug napaja i mjerenje se provodi pravilno, zasvijetlit će LED diode koje pokazuju odgovarajući napon. Prilikom mjerenja istosmjernog napona (DC) prikazat će se samo odgovarajući polaritet (+/-). Fiksni vrh je pozitivni pol.

Održavanje

Ispitivač ne zahtijeva održavanje.

Čišćenje

Tijelo ispitivača može se povremeno očistiti mekom krpom blago navlaženom u blagoj otopini uobičajenog sredstva za čišćenje u domaćinstvu. Nemojte upotrebljavati agresivna otapala. Pazite da nema prodiranja vode u unutrašnjost ispitivača. To može prouzročiti oštećenje ili kratak spoj.

UPOZORENJE

- Ne koristite uređaj ako su kabel ili poklopac oštećeni.
- Uređajem smije rukovati isključivo odgovorna i za to obučena osoba.
- Ne ispitujte napon putem kontakta ako ne znate točan napon u strujnom krugu!
- PAŽNJA! Vrijeme mjerenja ne smije biti duže od 10 sekundi, posebno kod viših napona.
- Maksimalno vrijeme mjerenja ne smije biti duže od 30 sekundi ili će se uređaj oštetiti.
- Nakon svakog mjerenja mora uslijediti stanka od 240 sekundi.
- Prilikom mjerenja držite sondu iza mehaničke barijere na tijelu ispitivača. Tako ćete spriječiti nehotičan kontakt s metalnim dijelom sonde koji može dovesti do ozljede uslijed strujnog udara prilikom mjerenja.
- Napon naveden na ispitivaču je nazivni napon. Ispitivač se smije koristiti samo na električnim instalacijama s navedenim nazivnim naponom.
- Ispitivač se može koristiti samo za ispitivanje napona iznad praga ELV (izuzetno niskog napona).
- Ispitivač treba provjeriti prije i nakon ispitivanja. Ispitivač se ne smije koristiti ako indikatori na ispitivaču otkazuju.
- Nemojte mijenjati mjerne vrhove ili bilo koje druge dijelove ispitivača. Ako ispitivač radi neispravno ili je oštećen na neki drugi način, odnesite ga na popravak u ovlaštenu servisnu radionicu.
- Nemojte upotrebljavati ispitivač ako su njegovi sastavni dijelovi mokri.

Međunarodni električni simboli

 izmjenična struja (AC)

 istosmjerna struja (DC)

 izmjenična ili istosmjerna struja

 uzemljenje

 dvostruka izolacija

 upozorenje, rizik ili opasnost. Pročitajte sve odjeljke priručnika u kojima se koristi ovaj simbol!

 opasnost ozljeda uslijed strujnog udara

 izjava o sukladnosti (CE)

Nije predviđeno da ovaj uređaj upotrebljavaju osobe (uključujući djecu) smanjenih fizičkih, osjetilnih ili mentalnih sposobnosti koje nemaju iskustva i znanja za sigurnu upotrebu osim ako nisu pod nadzorom ili ako ne dobivaju upute od osobe zadužene za njihovu sigurnost. Djeca moraju biti pod nadzorom kako bi se osiguralo da se ne igraju s uređajem.



Ne bacajte električne uredaje kao nerazvrstani komunalni otpad, koristite centre za sakupljanje razvrstanog otpada. Za aktualne informacije o centrima za sakupljanje otpada kontaktirajte lokalne vlasti. Ako se električni uredaji odlože na deponije otpada, opasne materije mogu prodirjeti u podzemne vode i ući u lanac ishrane i oštetiti vaše zdravlje.

Tehničku podršku možete zatražiti i od dobavljača:

EMOS spol. s r.o., Lipnická 2844, 750 02 Přerov, Czech Republic

DE | Spannungsprüfer

Der Spannungsprüfer VT-211 ist zur Zweipolmessung von Gleich- und Wechselstromspannung im Bereich von 6 bis 400 V mit einer Frequenz von 0 bis 60 Hz bestimmt sowie zur Bestimmung der Polarität der Gleichstromspannung. Der Spannungsprüfer entspricht der Norm EN 61243-3:2014 - im Bereich von 6 bis 400 V/CAT III 400 V. Mit diesem Spannungsprüfer können Sie Messungen in elektrischen Installationen und Anlagen vornehmen, welche der Überspannungskategorie CAT III 400 V entsprechen. In der Überspannungskategorie CAT III ist auch die Kategorie CAT II für elektrische Betriebsmittel enthalten, für welche bezüglich der Sicherheit und Verwendbarkeit besondere Anforderungen gelten. Es handelt sich zum Beispiel um elektrische Hausinstallationen, um Schutzvorrichtungen, Netzsteckdosen, Schalter, Sicherungen, etc.

Technische Spezifikation

Kategorie und Messbereich: 6 V – 12 V – 24 V – 50 V – 120 V – 230 V – 400 V AC/DC, CATIII

Anzeige: allmähliches Aufleuchten der LED-Dioden

Frequenzbereich: 0-60 Hz

Arbeitszyklus: max. 10 s Einschaltdauer (Messen), 240 s Erholzeit (keine Messung)

Schutzart: IP54

Arbeitstemperatur: -10 °C bis +50 °C

Arbeitsluftfeuchtigkeit: 20 bis 96 %

Stromversorgung: aus der Stromquelle

Beschreibung des Spannungsprüfers

1 – Prüfersperre

2 – Messstift

3 – Abnehmbare Abdeckung des Messstifts

4 – LED-Polaritätsdioden

5 – LED-Dioden ED-Dioden entsprechend der AC-Spannungsgröße

6 – Beweglicher Messstift

7 – Abnehmbare Abdeckung des beweglichen Messstifts

8 – Schutz der beweglichen Spannungsprüferteile

Verwendung

Der Spannungsprüfer zeigt die Spannungsmessung an, indem die LEDs bis zur gemessenen Spannung aufleuchten. Berühren Sie zuerst den stromführenden Teil (L) mit der Spitze, die sich auf dem festen Teil vom Spannungsprüfergehäuse befindet. Berühren Sie mit der beweglichen Messspitze den Neutralteil (N). Wenn der Stromkreis unter Spannung ist und Sie richtig messen,

leuchten die Spannung-LEDs auf. Bei der Messung der Gleichspannung leuchtet die entsprechende Polarität +/- auf. Die feste Spitze ist Plus.

Wartung

Der Spannungsprüfer ist wartungsfrei – er hat keine Serviceteile.

Reinigung

Das Gehäuse des Spannungsprüfers kann von Zeit zu Zeit mit einem weichen Tuch gereinigt werden, das leicht in eine Lösung mit herkömmlichen Haushaltsreiniger eingeweicht wurde. Keine aggressiven Lösungsmittel verwenden. Achten Sie darauf, dass kein Wasser in den Spannungsprüfer eindringt. Es könnte zu einem Kurzschluss und zur Beschädigung kommen.

WARNUNG

- Verwenden Sie das Gerät nicht mit einem beschädigtem Kabel oder einer beschädigten Abdeckung.
- Dieses Gerät darf nur von der verantwortlichen sowie entsprechend geschulten Person bedient werden.
- Ermitteln Sie mit dem Prüfgerät keine Spannung per Kontakt, sofern Sie nicht die genaue Spannungsgröße kennen!
- **ACHTUNG!** Die Messdauer darf nicht mehr als 10 Sekunden betragen – vor allem bei höherer Spannung.
- Die maximale Messzeit darf jedoch 30 Sekunden nicht übersteigen, andernfalls wird das Gerät beschädigt.
- Auf jede Messung muss eine Pause von 240 Sekunden folgen.
- Beim Messen müssen Sie die Sonde so halten, dass sie sich hinter der Sperre auf dem Gehäuse des Prüfgeräts befindet. Auf diese Weise verhindern Sie eine zufällige Berührung des Metallteils der Sonde, welches beim Messen zu einem elektrischen Stromunfall führen kann.
- Bei der auf dem Prüfgerät angegebenen Spannung handelt es sich um die Nominalspannung. Der Spannungsprüfer darf nur in Installationen mit der genannten Nominalspannung verwendet werden.
- Mit dem Spannungsprüfer wird nur die Kleinspannung (Extra low voltage) – ELV gemessen.
- Der Spannungsprüfer ist vor und nach der Prüfung zu überprüfen. Bei Versagen der Anzeige darf er nicht verwendet werden.
- Reparieren Sie weder die Messspitzen noch andere Teile des Spannungsprüfers und geben Sie diesen bei einem Fehler oder einer anderen Beschädigung an den Fachservice zur Reparatur.
- Verwenden Sie keinen Spannungsprüfer, wenn dessen Teile feucht sind.

Internationale elektrische Symbole

 Wechselstrom (AC)

 Gleichstrom (DC)

 Wechsel- oder Gleichstrom

 Erdung

 Doppelisolierung

 **Warning, Risk, Danger.** Read these instructions in all cases, where these symbols are used.

 **Accident risk by electric current**

 **Conformity Declaration (CE)**

This device is not intended for use by persons (including children) who have reduced physical, sensory or mental capabilities, or who lack sufficient experience and knowledge, unless they are supervised by a person who is responsible for their safety. Children should be supervised to ensure that they do not play with the device.



Do not dispose of this electrical appliance as unsorted municipal waste. Use collection points for sorted waste or recycling. For more information, contact your local authorities. If electrical appliances are disposed of in landfills, hazardous substances can leach into the food chain and harm your health and the environment.

Technical support obtain from the supplier:

EMOS spol. s r.o., Lipnická 2844, 750 02 Pířerov, Czech Republic

UA | Тестер напруги

Тестер VT-211 призначений для двополюсного вимірювання напруги постійного і змінного струму від 6 до 400 В з частотою 0–60 Гц, і визначення полярності постійної напруги. Тестер відповідає стандарту EN 61243-3: 2014 в діапазоні 6–400 В / CAT III 400 В. За допомогою цього тестера можете проводити вимірювання в електроустановках та обладнаннях, що відповідають категорії перенапруги CAT III 400 В. До категорії перенапруги CAT III також включається категорія CAT II, для електричного обладнання, на яке поширюються спеціальні вимоги щодо безпеки та застосування. Це, наприклад, побутові електроустановки, захисні пристрої, розетки, вимикачі, запобіжники і т.д.

Технічна характеристика

Категорія та діапазон вимірювань:

6 В – 12 В – 24 В – 50 В – 120 В – 230 В – 400 В змінного / постійного струму, CATIII

Індикація: поступове розсвічування світлодіодів

Діапазон частот: 0–60 Гц

Робочий цикл: макс. 10 с ввімкнено (вимірювання), 240 с затримка (не вимірювати)

Ступінь захисту: IP54

Робоча температура: від -10 ° С до +50 ° С

Робоча вологість: від 20 до 96 %

Живлення: від джерела напруги

Опис тестера

- | | |
|-----------------------------------------|--------------------------------------------------|
| 1 – Тестерний бар'єр | 6 – Рухомий вимірювальний наконечник |
| 2 – Наконечник тестера для вимірювання | 7 – Знімаюча кришка рухомого наконечника тестера |
| 3 – Знімаюча кришка наконечника тестера | 8 – Бар'єр рухомої частини тестера |
| 4 – Світлодіоди полярності | |
| 5 – Світлодіоди розміру змінної напруги | |

Використання

Тестер показує вимірювальну напругу так, що розсвітяться світлодіоди до величини вимірної напруги. Спочатку наконечником торкніться частини, яка знаходиться під напругою (L), що знаходиться на твердій частині корпусу тестера. Рухомим наконечником торкніться нейтральної частини (N). Якщо ланцюг під напругою, і вимірюєте правильно, світлодіоди напруги засвітяться. При вимірюванні постійної напруги засвітиться відповідна полярність +/- . Твердий наконечник – це плюс.

Технічне обслуговування

Тестер не потребує технічного обслуговування – він не має жодних запасних частин.

Очищення

Корпус тестера можна час від часу чистити м'якою тканиною, злегка змоченою в слабкому розчині звичайним побутовим миючим засобом. Не використовуйте агресивні розчинники. Будьте обережні, щоб всередину тестера не потрапила вода. Це може спричинити коротке замикання та пошкодження.

ПОПЕРЕДЖЕННЯ

- Не використовуйте пристрій із пошкодженим шнуром або кришкою.
- Цим пристроєм може користуватись лише відповідальна та пройшовша інструктаж особа.
- Не використовуйте тестер для визначення напруги контактом, якщо ви не знаєте його точну величину!
- УВАГА! Час вимірювання не повинен перевищувати 10 секунд, особливо при більш високих напругах.
- Однак максимальний час вимірювання не повинен перевищувати 30 секунд, інакше прилад може пошкодитись.
- Після кожного вимірювання повинна бути пауза 240 секунд.
- Вимірюючи, ви повинні тримати зонд за бар'єр на тілі тестера. Це запобіжить випадковому контакту з металевою частиною зонда, що може спричинити ураження електричним струмом під час вимірювання.
- Напруга, вказана на тестері, є номінальною напругою. Тестер можна використовувати лише в установках із зазначеною номінальною напругою.
- Тестер виявляє лише напруги, що перевищують граничні значення ELV (Extra low voltage).
- Тестер необхідно перевірити до і після тестування. Якщо індикація не вдається, не дозволяється ним користуватись.

- Ні в вимірювальний наконечник ні в інші частини тестера не втручайтесь, а у разі несправності або інших пошкоджень, віднесіть у спеціалізований сервіс.
- Не користуйтеся тестером, якщо його інші частини вологі.

Міжнародні електричні символи

 змінний струм (AC)

 постійний струм (DC)

 змінний або постійний струм

 заземлення

 подвійна ізоляція

 попередження, ризик небезпеки. Прочитайте цей посібник особливо там, де використовується цей знак!

 небезпека ураження електричним струмом

 проголошення про відповідність (CE)

Цей пристрій не призначений для користування особам (включно дітей), для котрих фізична, почуттєва чи розумова нездібність, чи не достаток досвіду та знань забороняє ним безпечно користуватися, якщо така особа не буде під доглядом, чи якщо не була проведена для неї інструктаж відносно користування споживачем відповідною особою, котра відповідає за її безпечність. Необхідно дивитися за дітьми та забезпечити, щоб з пристроєм не гралися.



Не викидуйте електричні пристрої як несортвані комунальні відходи, користуйтеся місцями збору комунальних відходів. За актуальною інформацією про місця збору звертайтеся до установ за місцем проживання. Якщо електричні пристрої розміщені на місцях з відходами, то небезпечні речовини можуть проникати до підземних вод і дістатися до харчового обігу та пошкоджувати ваше здоров'я.

Технічну підтримку можна отримати у постачальника:

EMOS spol. s r.o., Lipnická 2844, 750 02 Přerov, Czech Republic

RO|MD | Tester tensiune

Testerul VT-211 este destinat pentru măsurarea bipolară a tensiunii continue și alternative de la 6 la 400 V cu frecvența de 0 - 60 Hz și stabilirea polarității tensiunii continue. Testerul este în conformitate cu norma EN 61243-3:2014, în intervalul 6-400 V / CAT III 400 V. Cu acest tester puteți efectua măsurarea în instalații și echipamente electrice corespunzătoare categoriei de supratensiune CAT III 400 V. În categoria de supratensiune CAT III se include și categoria CAT II pentru mijloace de exploatare electrice, care sunt supuse unor cerințe speciale în ceea ce privește siguranța și exploatarea acestora. Este vorba, de exemplu, despre instalații electrice casnice, echipamente de protecție, prize de rețea, conectoare, siguranțe etc.

Specificații tehnice

Categoria și gama de măsurare: 6 V – 12 V – 24 V – 50 V – 120 V – 230 V – 400 V AC/DC, CATIII

Indicații: aprinderea treptată a diodelor LED

Gama de frecvențe: 0-60 Hz

Ciclu de funcționare: max. 10 s pornit (măsurare), 240 s pauză (nu măsurați)

Grad de protecție: IP54

Temperatura de funcționare: -10 °C la +50 °C

Umiditatea de funcționare: 20 la 96 %

Alimentarea: de la sursa de tensiune

Descrierea testerului

1 – Bariera testerului

2 – Sonda de măsurare a testerului

3 – Capacul detașabil al sondei testerului

4 – Dioda LED a polarității

5 – Diodele LED ale mărimii tensiunii AC

6 – Sonda de măsurare mobilă

7 – Capacul detașabil al sondei mobile a testerului

8 – Bariera elementului mobil al testerului

Utilizare

Testerul indică măsurarea tensiunii astfel, că se aprind diodele LED până la mărimea tensiunii măsurate. Mai întâi atingeți partea vie cu sonda (L), care se află pe partea dreaptă a corpului testerului. Cu sonda mobilă atingeți partea neutră (N). Dacă circuitul este sub tensiune și măsurați corect, se aprind diodele LED pentru mărimea tensiunii. La măsurarea tensiunii continue se aprinde polaritatea corespunzătoare +/- . Sonda fixă este plus.

Întreținerea

Testerul este fără întreținere – nu conține piese de mentenanță.

Curățarea

Ștergeți periodic corpul testerului cu o cârpă ușor umezită în soluție de detergent casnic obișnuit. Nu folosiți solvenți agresivi. Împiedicați pătrunderea apei în spațiile interioare ale aparatului. Preveniți astfel scurtcircuitarea și alte defecțiuni.

AVERTIZARE

- Nu folosiți aparatul cu cablul sau cu carcasa deteriorată.
- Acest aparat poate fi folosit numai de persoane responsabile și instruite.
- Cu tester nu detectați tensiunea prin contact, dacă nu cunoașteți valoarea exactă a acesteia!
- ATENȚIE! Durata măsurării nu poate să depășească 10 secunde, mai ales la tensiune mai înaltă.
- Perioada maximă a măsurării să nu depășească însă 30 secunde, s-ar ajunge la deteriorarea aparatului.
- După fiecare măsurare trebuie să urmeze o pauză de 240 secunde.
- La măsurare trebuie să țineți sonda în spatele barierei de pe corpul testerului. Evitați astfel atingerea accidentală a părții metalice a sondei, care poate cauza electrocutarea în timpul măsurării.
- Tensiunea indicată pe tester este tensiune nominală. Testerul se poate folosi numai la instalații cu tensiune nominală specificată.

- Cu acest tester se detectează doar tensiunea peste limita ELV (Extra low voltage).
- Testerul trebuie verificat înainte și după măsurare. Nu utilizați testerul, dacă indicația eșuează.
- Nu modificați sondele de măsurare nici alte elemente ale testerului, iar la defectare sau deteriorare predați-l pentru reparație la atelierul de specialitate.
- Nu folosiți testerul dacă sunt umede componentele acestuia.

Simboluri electrice internaționale

 curent alternativ (AC)

 curent continuu (DC)

 curent alternativ sau continuu

 împământare

 izolație dublă

 avertizare, pericol de risc. Studiați acest manual în toate cazurile, care sunt marcate cu acest simbol!

 pericol de electrocutare

 declarație de conformitate (CE)

Acest aparat nu este destinat utilizării de către persoane (inclusiv copii) a căror capacitate fizică, senzorială sau mentală, ori experiența și cunoștințele insuficiente împiedică utilizarea aparatului în siguranță, dacă nu vor fi supravegheate sau dacă nu au fost instruite privind utilizarea aparatului de către persoana responsabilă de securitatea acestora. Trebuie asigurată supravegherea copiilor, pentru a se împiedica joaca lor cu acest aparat.



Nu aruncați consumatorii electrici la deșeurile comune nesortate, folosiți bazele de recepție a deșeurilor sortate. Pentru informații actuale privind bazele de recepție contactați organele locale. Dacă consumatorii electrici sunt depozitați la stocuri de deșeurii comune, substanțele periculoase se pot infiltrea în apele subterane și pot să ajungă în lanțul alimentar, periclitând sănătatea și confortul dumneavoastră.

Suportul tehnic se poate obține de la furnizor:

EMOS spol. s r.o., Lipnická 2844, 750 02 Přerov, Czech Republic

LT | Įtampos testeris

VT-211 yra testeris, skirtas matuoti dviejų polių 6–400 V, 0–60 Hz NS ir KS įtampą ir nustatyti NS įtampos poliškumą. Testeris atitinka EN 61243-3:2014 standartą 6–400 V / CAT III 400 V grupėje. Testerį galima naudoti elektros laidų ir įrenginių, patenkančių į CAT III 400 V kategorijos viršįtampės kategoriją, matavimui. Viršįtampės CAT III kategorija taip pat apima ir elektros įrenginių bei įrangos su specialiais saugumo bei naudojimo reikalavimais CAT II kategoriją. Įrenginiai ar įranga gali būti, pvz., namų elektros instaliacija, apsauginė instaliacija, maitinimo lizdai, jungikliai, saugikliai ir t. t.

Techninės specifikacijos

Matavimo intervalas ir kategorija: 6 V – 12 V – 24 V – 50 V – 120 V – 230 V – 400 V KS/NS, CATIII

Indikacija: palaipsnis LED įsijiehimas

Dažnio intervalas: 0–60 Hz

Darbo ciklas: įjungta daugiausia 10 s (matuojant), 240 s išjungta (nematuojant)

Gaubto apsaugos klasė: IP54

Darbinė temperatūra: nuo –10 °C iki +50 °C

Darbo aplinkos drėgmė: nuo 20 iki 96 %

Maitinimas: iš įtampos šaltinio

Testerio aprašas

1 – Testerio užtvarelė

6 – Mobilus matavimo antgalis

2 – Testerio matavimo antgalis

7 – Nuimamas mobilaus testerio antgalio

3 – Nuimamas testerio antgalio dangtelis

dangtelis

4 – Poliarizavimo LED lemputės

8 – Mobiliosios testerio dalies užtvarelė

5 – KS įtampą rodantys LED

Naudojimas

Testeris rodo įtampą uždegdamas LED iki matuojamos įtampos. Pirmiausia palieskite testerio fiksuotoje dalyje esančiu galiuku grandinę su įtampa (L). Tuomet mobiliuoju galiuku prilieskite neutralią (N) dalį. Jei grandinėje yra įtampa ir ją matuojate teisingai, užsidegs atitinkamas įtampos LED. Matuojant NS įtampą bus rodomas tik atitinkamas poliškumas (+/-). Fiksuotas antgalis yra teigiamas poliūs.

Priežiūra

Testeriumi priežiūra nereikalinga.

Valymas

Testerio korpusą retkarčiais nuvalykite audiniu, sudrėkintu įprasto buitinio valiklio tirpale. Nenaudokite agresyvių tirpiklių. Neleiskite vandeniui patekti į testerio vidų. Jis gali sukelti pažeidimus ar trumpąjį jungimą.

ĮSPĖJIMAS

- Nenaudokite prietaiso, jei laidai arba dangą pažeista.
- Prietaisu gali naudotis tik atsakingas ir išmokytas asmuo.
- Netikrinkite įtampos liesdami, jeigu nežinote tikslios įtampos grandinėje!
- DĖMESIO! Matavimo laikas turi būti ilgesnis nei 10 sekundžių, ypač tada, kai įtampa aukšta.
- Maksimalus matavimo laikas negali būti ilgesnis nei 30 sekundžių, nes pažeisite prietaisą.
- Po kiekvieno matavimo turi būti daroma 240 sekundžių pertrauka.
- Matuodami zondą laikykite už mechaninės testerio korpuso užtvarelės. Taip apsaugosite nuo netyčinio sąlyčio su metaline zondo dalimi, galinčio sužaloti dėl matuojant tekančios elektros srovės.
- Įtampa, nurodyta ant testerio, yra nominali įtampa. Testeris gali būti naudojamas tik elektros įrangai su nurodytąja nominalia įtampa.

- Testeriu galima tikrinti tik ELV ribinę vertę viršijančią įtampą (itin žemą įtampą).
- Testeris turi būti patikrinamas prieš ir po tikrinimo. Negalima naudoti testerio, kurio indikatoriai sugedę.
- Negalima keisti matavimo antgalių ar kitų testerio dalių. Jei testeris veikia netinkamai arba yra kitaip pažeistas, nugabenkite jį taisyti į specialias remonto dirbtuves.
- Nenaudokite testerio, jeigu jo dalys yra drėgnos.

Tarptautiniai elektros simboliai

 kintamoji srovė (KS)

 nuolatinė srovė (NS)

 kintamoji arba nuolatinė srovė

 žeminimas

 dviguba izoliacija

 įspėjimas apie pavojų. Perskaitykite visas vadovo dalis, pažymėtas šiuo simboliu!

 elektros srovės sukeliama sužalojimų pavojus

 atitikties deklaracija (CE)

Šis prietaisas nėra skirtas naudoti asmenims (įskaitant vaikus), turintiems fizinę, jutimą arba protinę negalią, taip pat neturintiems patirties ir žinių, kurios reikalingos saugiam naudojimui, nebent už tokių asmenų saugumą atsakingas asmuo juos prižiūri arba nurodo, kaip naudotis prietaisu. Visada prižiūrėkite vaikus ir užtikrinkite, kad jie nežaistų su prietaisu.



Nemeskite kartu su buitinėmis atliekomis. Pristatykite į specialius rūšiuojamoms atliekoms skirtus surinkimo punktus. Susisiekiate su vietinėmis valdžios institucijomis, kad šios suteiktų informaciją apie surinkimo punktus. Jei elektroniniai prietaisai yra išmetami atliekų užkasimo vietose, kenksmingos medžiagos gali patekti į gruntinius vandenius, o paskui ir į maisto grandinę, ir tokiu būdu pakenkti žmonių sveikatai.

Techninę pagalbą galite gauti iš tiekėjo:

EMOS spol. s r.o., Lipnická 2844, 750 02 Přešov, Czech Republic

LV | Sprieguma testeris

VT-211 ir pribaudo ierice, kas ir paredzeta lidzstravas un mainstravas sprieguma divpolu mērīšanai 6–400 V diapazonā un 0–60 Hz frekvencei, kā arī lidzstravas sprieguma polaritātes noteikšanai. Pārbaudes ierice atbilst standartam EN 61243-3:2014 6–400 V/CAT III 400 V diapazonā. Pārbaudes ierici var izmantot, lai veiktu mērījumus elektroinstalācijai un ierīcēm, kas ir iekļautas pārsprieguma kategorijā CAT III 400 V. Pārsprieguma kategorijā CAT III ir iekļauta arī CAT II kategorija elektriskajām ierīcēm un iekārtām ar īpašām drošības un lietojamības prasībām. Tās ir, piemēram, iekšzemes elektroinstalācijas, aizsargierīces, strāvas kontaktligzdas, slēdži, bloķēšanas sistēmas u. c.

Tehniskā specifikācija

Kategorija un mērījumu diapazons:

6 V – 12 V – 24 V – 50 V – 120 V – 230 V – 400 V maiņstrāva/tidzstrāva, CAT III

Indikācija: pakāpeniska gaismas diodžu iedegšanās

Frekvences diapazons: 0–60 Hz

Darba cikls: maks. 10 s ieslēgts (mērīšana), 240 s dīkstāves laiks (bez mērīšanas)

Elektroiekārtas korpusa aizsargātības pakāpe: IP54

Darbības temperatūra: -10 līdz +50 °C

Pieļaujamais mitrums ekspluatācijas laikā: 20–96 %

Strāvas padeve: no sprieguma avota

Pārbaudes ierīces apraksts

- | | |
|-----------------------------------------------|-----------------------------------------------------------------|
| 1 – Pārbaudes ierīces barjera | 5 – Gaismas diodes, kas norāda maiņstrāvas spriegumu |
| 2 – Pārbaudes ierīces mērīšanas gals | 6 – Kustīgais mērīšanas uzgalis |
| 3 – Noņemams pārbaudes ierīces uzgaļa apvalks | 7 – Noņemams pārbaudes ierīces kustīgā mērīšanas uzgaļa apvalks |
| 4 – Polaritātes gaismas diodes | 8 – Pārbaudes ierīces kustīgās daļas barjera |

Lietošana

Pārbaudes ierīce norāda spriegumu, iededzinot gaismas diodes līdz izmēritajam spriegumam. Vispirms pieskarieties ķēdes strāvas daļai (L) ar galu, kas atrodas pārbaudes ierīces fiksētajā daļā. Pēc tam pieskarieties neitrālajai daļai (N), izmantojot kustīgo uzgali. Ja ķēde tiek barota un veicat pareizu mērījumu, iedegas gaismas diodes, kas norāda atbilstošo spriegumu. Mērot līdzstrāvas spriegumu, tiks norādīta tikai atbilstošā polaritāte (+/-). Fiksētais gals ir pozitīvais pols.

Apkope Pārbaudes ierīcei nav nepieciešama apkope.

Tīrīšana

Pārbaudes ierīces korpusu laiku pa laikam var notīrīt ar mikstu drānu, kas ir nedaudz samitrināta parastā sadzīves tīrīšanas līdzekļa maigā šķīdumā. Neizmantojiet kodīgus šķīdinātājus. Pārliecinieties, ka ūdens neieklūst ierīces iekšpusē. Var izraisīt bojājumus vai išslēgumu.

UZMANĪBU!

- Neizmantojiet ierīci, ja vads vai ietvars ir bojāts.
- Ierīci drīkst lietot tikai atbildīga un mācīta persona.
- Nepārbaudiet spriegumu pieskaroties, ja nav zināms, cik tieši augsts spriegums ir ķēdē!
- **UZMANĪBU!** Mērīšanas laiks nedrīkst pārsniegt desmit sekundes, it īpaši mērot augstākus spriegumus.
- Maksimālais mērīšanas laiks nedrīkst pārsniegt 30 sekundes, citādi ierīce tiks bojāta.
- Pēc katras mērījuma reizes nākamo mērījumu veiciet pēc 240 sekunžu pārtraukuma.
- Mērot turiet zondi pie mehāniskā aizsarga uz pārbaudes ierīces galvenās daļas. Šādi nepieļausiet nejaušu saskari ar zondes metāla daļu, kas mērīšanas laikā var izraisīt savainojumu, ko rada elektriskā strāva.

- Uz pārbaudes ierīces norādītais spriegums ir nominālais spriegums. Pārbaudes ierīci drīkst izmantot tikai instalācijās, kuru nominālais spriegums atbilst uz ierīces norādītajam spriegumam.
- Pārbaudes ierīci drīkst izmantot, tikai lai pārbaudītu spriegumu virs ELV (īpaši zema sprieguma) sliekšņa.
- Pārbaudes ierīce ir jāpārbauda pirms un pēc pārbaudes veikšanas. Ja indikatori uz pārbaudes ierīces kritas, neizmantojiet pārbaudes ierīci.
- Nepārveidojiet mērīšanas uzgaļus vai citas pārbaudes ierīces daļas. Ja pārbaudes ierīce nedarbojas vai citā veidā ir bojāta, nododiet ierīci labošanai speciālistam.
- Neizmantojiet pārbaudes ierīci, ja tās daļas ir mitras.

Starptautiskie elektriskie simboli

 maiņstrāva (AC)

 līdzstrāva (DC)

 maiņstrāva vai līdzstrāva

 zemējums

 divkārša izolācija

 brīdinājums, apdraudējuma risks Izlasiet katru šīs lietošanas instrukcijas sadaļu, kurā ir izmantots šis simbols!

 risks gūt elektriskās strāvas radītus savainojumus

 atbilstības deklarācija (EK)

Šī ierīce nav paredzēta izmantošanai personām (tostarp bērniem), kuru fiziskā, uztveres vai garīgā nespēja vai pieredzes un zināšanu trūkums neļauj to droši lietot, ja vien šīs personas neuzrauga vai norādījumus par ierīces lietošanu tām nesniedz par viņu drošību atbildīgā persona. Bērni vienmēr ir jāuzrauga, lai tie nespēlētos ar izstrādājumu.

 Neizmetiet kopā ar sadzīves atkritumiem. Šim nolūkam izmantojiet īpašus atkritumu šķirošanas un savākšanas punktus. Lai gūtu informāciju par šādiem savākšanas punktiem, ■■■■ sazinieties ar vietējo pašvaldību. Ja elektroniskās ierīces tiek likvidētas izgāztuvē, bīstamas vielas var nonākt pazemes ūdeņos un tālāk arī barības ķēdē, kur tās var ietekmēt cilvēka veselību.

Varat pieprasīt no piegādātāja tehnisko atbalstu:

EMOS spol. s r.o., Lipnická 2844, 750 02, Přerov, Czech Republic

EE | Pingetester

VT-211 on tester, mis on ette nähtud alalis- ja vahelduvpinge kahepooluseliseks mõõtmiseks vahemikus 6–400 V ja sagedusel 0–60 Hz ning alalispinge polaarsuse määramiseks. Tester vastab standardile EN 61243-3:2014 vahemikus 6–400 V / CAT III 400 V. Testrit saab kasutada CAT III 400 V ülepinge kategooriasse kuuluvate elektrijuhtmete ja -seadmete mõõtmiseks.

Ülepinge kategooria CAT III hõlmab ka elektriseadmete ja seadmete kategooriat CAT II, millel on erinõuded ohutusele ning kasutatavusele. Need on näiteks kodused juhtmestikud, kaitseseadmed, pistikupesad, lülitid, kaitselülitid jne.

Tehnilised andmed

Kategooria ja mõõtevahemik: 6 V – 12 V – 24 V – 50 V – 120 V – 230 V – 400 V AC/DC, CAT III

Märguanded: Leedide järkjärguline süttimine

Sagedusvahemik: 0–60 Hz

Töötükkel: max 10 s sees (mootmine), 240 s seisuaeg (mootmist ei toimu)

Ümbrise kaitseklass: IP54

Töötemperatuur: -10 °C...+50 °C

Talitlusniiskus: 20 kuni 96 %

Toide: pingevalikast

Testri kirjeldus

1 – Testri kaitsetõke

2 – Testri mõõteotsik

3 – Testri otsa eemaldatav kate

4 – Polaarsuse leedid

5 – Leedid, mis näitavad vahelduvvoolu pinget

6 – Mobiilne mõõteots

7 – Mobiilse testri otsa eemaldatav kate

8 – Testri mobiilse osa tõke

Kasutamine

Tester näitab pinget, valgustades leedid kuni mõõdetud pingeni. Esmalt puudutage testri fikseeritud otsas asuva otsaga vooluahela pingestatud osa (L). Seejärel puudutage mobiilset otsa, kasutades neutraalset osa (N). Kui vooluahel on aktiivne, süttivad pingenäidu kinnitamiseks vastavad leedid. Alalispinge mõõtmisel näidatakse ainult vastavat polaarsust (+/-). Fikseeritud ots on positiivne poolus.

Hooldus

See tester on hooldusvaba.

Puhastamine

Testri korpust võib aeg-ajalt puhastada pehme lapiga, mida on kergelt niisutatud tavalise majapidamis kasutatava puhastusvahendi lahuses. Ärge kasutage tugevatoimelisi lahusteid. Veenduge, et vesi ei satuks testri sisemusse. See võib põhjustada kahjustusi või lühise.

HOIATUS

- Ärge kasutage seadet, kui juhe või kate on kahjustatud.
- Seadet võivad kasutada ainult vastutustundlikud ja väljaõppe saanud isikud.
- Ärge kontrollige pinget puudutamise, kui te ei tea ahela täpset pinget!
- TÄHELEPANU! Mõõtmisaeg ei tohi olla pikem kui 10 sekundit, eriti kõrgemate pingete korral.
- Maksimaalne mõõtmisaeg ei tohi ületada 30 sekundit, vastasel juhul saab seade kahjustada.
- Igale mõõtmisele peab järgnema 240-sekundiline paus.
- Mõõtmisel hoidke sondi testri korpuse mehaanilise tõkke taga. Sellega väldite juhuslikku kokkupuudet sondi metallosaga, mis võib mõõtmise ajal põhjustada elektrivoolust tingitud vigastusi.

- Testril märgitud pinge on nimipinge. Testrit tohib kasutada ainult märgitud nimipingega elektripaigaldistel.
- Testrit tohib kasutada ainult ELV (eriti madala pinge) läve ületavate pingete testimiseks.
- Enne ja pärast mõõtmist tuleb testrit kontrollida. Testrit ei tohi kasutada, kui selle näidikud ei tööta.
- Ärge modifitseerige mõõteotsi ega testri muid osi. Kui tester ei tööta või on viga saanud, laske see parandada spetsiaalses remonditöökojas.
- Ärge testrit kasutage, kui selle osad on märjad.

Rahvusvaheline elektriseadme sümbol

 vahelduvvool (AC)

 alalisvool (DC)

 vahelduv- või alalisvool

 maandus

 kahekordne isolatsioon

 hoiatus, oht. Lugege kõiki juhiseid, kus seda sümbolit kasutatakse!

 elektrilöögiga vigastuse oht

 vastavusdeklaratsioon (CE)

See seade ei ole mõeldud kasutamiseks inimestele (sealhulgas lastele), kelle füüsiline, sensoorne või vaimne puue või kogemuste ja teadmiste puudumine takistab selle ohutut kasutamist, välja arvatud juhul, kui nende ohutuse eest vastutav isik kontrollib või juhendab neid seadme kasutamisel. Lapsi tuleb alati jälgida, et nad ei saaks seadmega mängida.

 Ärge visake ära koos olmejäätmetega. Kasutage spetsiaalseid sorteeritud jäätmete kogumispunkte. Teavet kogumispunktide kohta saate kohalikul omavalitsuselt. Elektriroonikaseadmete prügimäele viskamisel võivad ohtlikud ained pääseda põhjavette ja seejärel toiduahelasse ning mõjutada nii inimeste tervist.

Tehnilist tuge saate küsida tarnijalt:

EMOS spol. s r.o., Lipnická 2844, 750 02 Přerov, Czech Republic

BG | Тестер за напрежение

VT-211 е тестер, предназначен за двуполусно измерване на постояннотоково и променливотоково напрежение в диапазон от 6 до 400 V и честота от 0–60 Hz, и за определяне на полярността на постояннотоковото напрежение. Тестерът съответства на стандарт EN 61243-3:2014 в диапазон 6–400 V / CAT III 400 V. Тестерът може да се използва за измервания в електрически вериги и устройства от категория на свърхнапрежение CAT III 400 V. Категория на свърхнапрежение CAT III включва и категория CAT II на електрическите устройства и оборудване, за чиято безопасност и работоспособност съществуват специални изисквания. Такива са например домашните електрически инсталации, предпазните инсталации, контактите, превключвателите, прекъсвачите и др.

Технически характеристики

Категория и диапазон на измерване: 6 V – 12 V – 24 V – 50 V – 120 V – 230 V – 400 V AC/DC, CATIII

Индикация: постепено светване на светодиодите

Честотен диапазон: 0–60 Hz

Работен цикъл: макс. 10 секунди включено състояние (измерване), 240 секунди престой (без измерване)

Степен на защита: IP54

Работна температура: от -10°C до +50°C

Влажност по време на работа: от 20 до 96 %

Захранване: от източника на напрежение

Описание на тестера

- 1 – Предпазна преграда на тестера
- 2 – Измервателен накрайник на тестера
- 3 – Свалящ се капак на измервателния накрайник
- 4 – Светодиоди за полярност
- 5 – Светодиоди, показващи променливо-токовото напрежение

- 6 – Подвижна измервателен накрайник
- 7 – Свалящ се капак на подвижния измервателен накрайник
- 8 – Предпазна преграда на подвижната част на тестера

Употреба

Тестерът посочва напрежението чрез светване на светодиодите до измереното напрежение. Първо, докоснете фазата (L) на веригата така, че измервателния накрайник да е разположен на неподвижната част на тестера. След това докоснете нулата (N) с подвижния измервателен накрайник. Ако по веригата тече ток и измервате правилно, светодиодите ще светнат, показвайки съответното напрежение. Когато измервате постоянно токово напрежение, ще бъде показана само съответната полярност (+/-). Неподвижният измервателен накрайник е плюсът.

Поддръжка

Тестерът не се нуждае от поддръжка.

Почистяване

Корпусът на тестера може от време на време да се почиства с мека кърпа, леко напоена в разтвор на обикновен домакински почистващ препарат. Не използвайте силни разтворители. Уверете се, че във вътрешността на тестера не навлиза вода. Това би могло да причини повреда или късо съединение.

ПРЕДУПРЕЖДЕНИЕ

- Не използвайте уреда, ако проводникът или капакът са повредени.
- С уреда трябва да работят само лица с чувство за отговорност и преминали съответно обучение.
- Не проверявайте напрежение по контактен способ, ако стойността на напрежението във веригата е неизвестна!
- **ВНИМАНИЕ!** Измерването не трябва да трае по-дълго от 10 секунди, особено когато напрежението е в горната част на работния обхват.

- Максималното време на измерване не бива да превишава 30 секунди, в противен случай устройството ще се повреди.
- След всяко измерване трябва да се прави пауза с продължителност 240 секунди.
- При извършване на измерване дръжте сондата зад механичния предпазител на корпуса на тестера. Така се предотвратява случаен контакт с металната част на сондата, при което протичащият електрически ток би могъл да причини травма на работещия с уреда.
- Върху тестера е посочено номиналното работно напрежение. Тестерът може да се използва само в електрически инсталации с посоченото номинално напрежение.
- Тестерът може да се използва само за напрежения, които са над границата на върхуниските напрежения (ELV).
- Тестерът трябва да се проверява преди и след използване. Тестерът не трябва да се използва, ако индикаторите му не са изправни.
- Не изменяйте измервателните крайници или коя да е друга част на тестера. Ако тестерът не работи нормално или има някакви повреди, предайте го за ремонт в специализирана работилница.
- Не използвайте тестера, когато частите му са мокри.

Международни електрически символи

 променлив ток (AC)

 постоянен ток (DC)

 променлив или постоянен ток
заземяване

 двойна изолация

 предупреждение, опасност. Прочетете всички раздели на ръководството, в които се среща този символ!

 опасност от електрически удар

 декларация за съответствие (CE)

Това устройство не е предназначено за използване от лица (включително деца), чиито ограничени физически, сетивни или умствени способности или липсата на опит и знания не им позволяват безопасната му употреба, освен когато те са наблюдавани или инструктирани от лице, отговарящо за тяхната безопасност. Децата трябва винаги да се наблюдават и да не се допуска да си играят с устройството.

 Не изхвърляйте електрически уреди с несортираните домакински отпадъци; предавайте ги в пунктовете за събиране на сортирани отпадъци. Актуална информация относно пунктовете за събиране на сортирани отпадъци може да получите от компетентните местни органи. При изхвърляне на електрически уреди на сметищата е възможно в подпочвените води да попаднат опасни вещества, които след това да преминават в хранителната верига и да увредят здравето на хората.

Техническо съдействие от доставчика може да поискате на адрес:

EMOS spol. s r.o., Lipnická 2844, 750 02 Píerov, Czech Republic

GARANCIJSKA IZJAVA

1. Izjavljamo, da jamčimo za lastnosti in brezhibno delovanje v garancijskem roku.
2. Garancijski rok prične teči z datumom izročitve blaga in velja 24 mesecev.
3. EMOS SI, d.o.o. jamči kupcu, da bo v garancijskem roku na lastne stroške odpravil vse pomanjkljivosti na aparatu zaradi tovarniške napake v materialu ali izdelavi.
4. Za čas popravila se garancijski rok podaljša.
5. Če aparat ni popravljen v roku 45 dni od dneva prijave okvare lahko prizadeta stranka zahteva novega ali vračilo plačanega zneska.
6. Garancija preneha, če je okvara nastala zaradi:
 - nestrokovnega-nepooblaščenega servisa
 - predelave brez odobritve proizvajalca
 - neupoštevanja navodil za uporabo aparata
7. Garancija ne izključuje pravic potrošnika, ki izhajajo iz odgovornosti prodajalca za napake na blagu.
8. Če ni drugače označeno, velja garancija na ozemelskem območju Republike Slovenije.
9. Proizvajalec zagotavlja proti plačilu popravilo, vzdrževanje blaga, nadomestne dele in priklopne aparate tri leta po poteku garancijskega roka.
10. Naravna obraba aparata je izključena iz garancijske obveznosti. Isto velja tudi za poškodbe zaradi nepravilne uporabe ali preobremenitve.

NAVODILA ZA REKLAMACIJSKI POSTOPEK

Lastnik uveljavlja garancijski zahtevek tako, da ugotovljeno okvaro prijavi pooblaščen delavnic (EMOS SI, d.o.o., Rimska cesta 92, 3311 Šempeter v Savinjski dolini) pisno ali ustno. Kupec je odgovoren, če s prepozno prijavo povzroči škodo na aparatu. Po izteku garancijskega roka preneha pravica do uveljavljanja garancijskega zahtevka. Priložen mora biti potrjen garancijski list z originalnim računom.

EMOS SI, d.o.o. se obvezuje, da bo aparat zamenjal z novim, če ta v tem garancijskem roku ne bi deloval brezhibno.

ZNAMKA:

Elektronski preizkušavalec

TIP:

M0003B

DATUM IZROČITVE BLAGA:

Servis: EMOS SI, d.o.o., Rimska cesta 92, 3311 Šempeter v Savinjski dolini, Slovenija
tel: +386 8 205 17 21
e-mail: reklamacije@emos-si.si