

P5683

GB	Surface Mount Thermostat
CZ	Příložný termostat
SK	Príložný termostat
PL	Termostat przylgowy
HU	Érintkezős termosztát
SI	Naležni termostat
RS HR BA ME	Termostat s obujmicom
DE	Anlegethermostat
UA	Прикладний термостат
RO MD	Termostat de contact
LT	Priedamas termostatas
LV	Piestiprināmais termostats
EE	Pindpaigaldusega termostaat
BG	Термостат за монтаж върху повърхност
FR	Thermostat d'applique
IT	Termostato a contatto
ES	Termostato integrado
NL	Oplegthermostaat

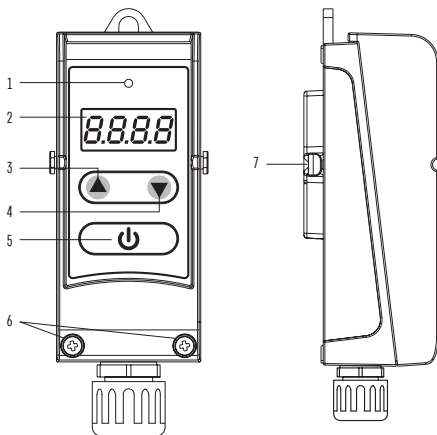



1

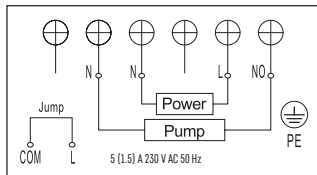

2

GB | Surface Mount Thermostat

Properties

- surface mount thermostat with display, designed for mounting onto pipes;
- simple mounting using a tension spring;
- 5-80 °C temperature range (0.1 °C resolution);
- simple electrical connection using screwless terminals.

Specifications

Switched load: max. 230 V AC; 5 A for resistive load; 1.5 A for inductive load

Power supply: 230 V AC

Temperature control range: 5-80 °C

Temperature measurement: 5 °C to 80 °C with 0.1 °C resolution accuracy ± 1.5 °C

Temperature setting: 5 °C to 80 °C in 0.1 °C increments
Hysteresis setting: 0.1 °C to 15 °C with 0.1 °C resolution
Enclosure: IP40

Thermostat Description (see Fig. 1)

- 1 – activation indicator LED
- 2 – display
- 3 – up arrow (increase value)
- 4 – down arrow (decrease value)
- 5 – on/off/function setting button
- 6 – screws
- 7 – temperature sensor

Installation

1. Place the thermostat firmly onto a heater pipe and secure it with the enclosed tension spring so that the thermostat (temperature sensor) is in direct contact with the pipe. (Any

insulation on the installation spot must be removed before mounting the sensor. To achieve a more accurate temperature measurement, it is recommended to use a heat conductive paste and clean the contact surface of dirt.)

- Any excess spring can be cut off.

Electrical Connection

- Remove the 2 screws on the front housing of the thermostat.
- Carefully remove the front housing.
- Connect in accordance with the following diagram (see Fig. 2):

Pump

Power – 230 V

Jump – jumper

PE – protective earth, prevents injury by electrical current

- The thermostat features a screwless conductor connection. Press downwards onto the top plastic connector with e.g. a screwdriver. The terminal contact will release. Plug in the conductor. Repeat the process for all conductors needed for connection. Replace the screws.

The device may only be installed by a professional plumber in accordance with the connection diagram. In addition, the connection must meet up-to-date, valid standards and specifications of your energy provider. Installation must always be performed when power is turned off; follow safety specifications. Maintain the maximum switched load listed in technical specifications! The manufacturer is not liable for inexpert installation.

Putting the Device into Operation

Connect the thermostat with pump according to instructions.

Connect the thermostat to 230 V power supply.

Short-press the  button.

The currently set mode and heating/cooling mode setting will flash on the display (e.g.: F1/C1).

Then, the current temperature will be displayed.

Temperature Setting

Set your temperature of choice by repeatedly pressing the up  /down  arrow.

Holding the arrow adjusts value faster.

Once temperature is set, wait several seconds until the value is automatically saved.

The display will then automatically show the current measured temperature.

To check your temperature setting, press the up or down arrow once. *Example: with temperature set to 50 °C, press the up or down arrow once. The display will show C 50.0.*

Selecting Heating or Cooling Mode

Enter settings by long-pressing the down arrow  for approximately 3 seconds.

Use the arrows to choose between heating mode (C1 on the display) or cooling mode (C2 on the display).

Once the value of choice is set, wait several seconds until the value is automatically saved.

The display will then automatically show the current measured temperature.

Differences for cooling mode:



Switching in cooling mode is reversed: The thermostat activates the system if the measured temperature is higher than the set temperature.

Hysteresis

Hysteresis is the difference in temperature required for switching on and off.

If, for example, you set the temperature in heating mode to 42.5 °C and the hysteresis value to 2.5 °C, the thermostat will activate your system as soon as room temperature drops to 40 °C and deactivate it when temperature reaches 42.5 °C.

Enter settings by long-pressing the up arrow  for approximately 3 seconds.

Set your hysteresis value of choice by repeatedly pressing the up  /down  arrow.

Holding the arrow adjusts value faster.

Once the value of choice is set (e.g. 2.5 °C, displayed as d 2.5) wait a few seconds until the setting is automatically saved.

The display will then automatically show the current measured temperature.

Upkeep and Maintenance

The product is designed to serve reliably for many years if used properly. Here are some tips for proper operation:

- Read the manual carefully before using this product.
- Do not expose the product to direct sunlight, extreme cold and humidity and sudden changes in temperature. This would reduce accuracy of detection.
- Do not place the product in locations prone to vibration and shocks – may cause damage.
- Do not subject the product to excessive force, impacts, dust, high temperatures or humidity – doing so may cause malfunction, shorten battery life, damage batteries and deform plastic parts.
- Do not expose the product to rain or high humidity, dripping or splashing water.
- Do not place any open flame sources on the product such as a lit candle, etc.
- Do not place the product in places with inadequate air flow.
- Do not insert any objects into the product's vents.
- Do not tamper with the internal electrical circuits of the product – doing so may damage the product and will automatically void the warranty. The product should only be repaired by a qualified professional.
- To clean the product, use a slightly moistened soft cloth. Do not use solvents or cleaning agents – they could scratch the plastic parts and cause corrosion of the electric circuits.
- Do not immerse the product in water or other liquids.
- In the event of damage or defect of the product, do not perform any repairs by yourself. Have it repaired in the shop where you bought it.

- This device is not intended for use by persons (including children) whose physical, sensory or mental disability or whose lack of experience or knowledge prevents them from using it safely. Such persons should be instructed in how to use the device and should be supervised by a person responsible for their safety. Children must always be supervised and must never play with the device.



Do not dispose with domestic waste. Use special collection points for sorted waste. Contact local authorities for information about collection points. If the electronic devices would be disposed in landfill, dangerous substances may reach groundwater and subsequently food chain, where it could affect human health.

CZ | Příložný termostat

Vlastnosti

- příložný termostat s displejem montovaný na povrch potrubí;
- jednoduché připojení pomocí napínaví pružiny;
- teplotní rozsah 5–80 °C (rozišení 0,1 °C);
- jednoduché elektrické připojení pomocí bezšroubových svorek.

Technické informace

Spínaná zátěž: max. 230 V AC, 5 A pro odporové zatížení;

1,5 A pro indukční zatížení

Napájení: 230 V AC

Rozsah řízení teploty: 5–80 °C

Měření teploty: 5 °C až 80 °C s rozišením 0,1 °C; přesnost $\pm 1,5$ °C

Nastavení teploty: 5 °C až 80 °C v krocích po 0,1 °C

Rozptyl nastavené teploty: 0,1 °C až 15 °C s rozišením 0,1 °C

Krytí: IP40

Popis termostatu

(viz obr. 1)

- 1 – LED indikace sepnutí
- 2 – displej
- 3 – šipka nahoru (zvýšení hodnoty)
- 4 – šipka dolů (snížení hodnoty)
- 5 – tlačítko zapnutí/vypnutí/nastavení funkce
- 6 – šroubky
- 7 – teplotní čidlo

Montáž

1. Přiložte termostat na povrch potrubí pevně proti trubce topení a zajistěte ho přiloženou napínaví pružinou tak, aby termostat (teplotní čidlo) přímo dosedl na trubku. (Jakákoli izolace se musí odstranit na místě instalace před upevněním čidla. Pro přesnější měření teploty se doporučuje použít teplovodivou pastu a zbavit styčný povrch nečistot.)
2. Nadybečnou část pružiny lze odstříhnout.

Elektrické připojení

1. Odšroubujte 2 šroubky na předním krytu termostatu.
2. Opatrně odstraňte přední kryt.

3. Zapojte podle následujícího schématu (viz obr. 2):

Pump – čerpadlo

Power – napájení 230 V

Jump – spojka

PE – ochranný vodič pro ochranu před úrazem elektrickým proudem

4. Termostat má bezšroubové připojení vodičů. Zatlačte směrem dolů např. šroubovákem na horní plastový konektor, uvolní se kontakt terminálu, zasuňte vodič. Takto správně zapojte všechny potřebné vodiče. Zašroubujte zpět šroubky.

Instalaci smí provádět pouze profesionální instalatér v souladu s plánem připojení. Kromě toho musí instalace také odpovídat aktuálně platným směrnícím a specifikacím vašeho dodavatele energie. Instalace se vždy provádí při vypnutém přívodu proudu; musí se dodržovat bezpečnostní specifikace. Dodržujte maximální spínací proud uvedený v technických údajích! Neneseme žádnou odpovědnost za neodbornou instalaci.

Uvedení do činnosti

Provedte správné připojení termostatu s čerpadlem.

Připojte termostat ke zdroji napětí 230 V.

Stiskněte krátce tlačítko

Na displeji problikne aktuálně nastavený mód a režim vytápění/chlazení (např. F1/C1).

Potom se zobrazí aktuální naměřená teplota.

Nastavení teploty

Požadovanou teplotu nastavíte opakovaným stisknutím šipky nahoru ▲/dolů ▼.

Přidržením šipky postupujete rychleji.

Po nastavení požadované hodnoty počkejte několik sekund, dojde k automatickému uložení.

Na displeji se potom automaticky zobrazí aktuální naměřená teplota. Pro zpětnou kontrolu nastavené teploty stiskněte 1× šipku nahoru nebo dolů.

Příklad: při nastavení 50 °C stiskněte 1× šipku nahoru nebo dolů. Na displeji bude zobrazeno C 50.0.

Výběr režimu vytápění nebo chlazení

Po vstupu do nastavení stiskněte dlouze šipku dolů ▼ po dobu přibližně 3 sekund.

Šipkami vyberte režim vytápění (na displeji zobrazeno C1) nebo režim chlazení (na displeji zobrazeno C2).

Po nastavení požadované hodnoty počkejte několik sekund, dojde k automatickému uložení.

Na displeji se potom automaticky zobrazí aktuální naměřená teplota. Odlíšnosti při režimu chlazení.

U funkce chlazení je spínání obrácené: Termostat spíná systém, pokud je naměřená teplota vyšší než nastavená teplota.

Rozptyl teploty

Rozptyl (hystereze) je teplotní rozdíl mezi teplotou při zapnutí a vypnutí.

Pokud například nastavíte teplotu ve vytápěcím režimu na 42,5 °C a rozptyl na 2,5 °C, termostat začne pracovat, pokud naměřená teplota klesne na 40 °C, a vypne se, pokud teplota dosáhne 42,5 °C.

Pro vstup do nastavení stisknete dlouze šipku nahoru ▲ po dobu přibližně 3 sekund.

Požadovanou hodnotu rozptylu teploty nastavíte opakovaným stisknutím šipky nahoru ▲ /dolů ▼.

Přidržení šipky postupujete rychleji.

Po nastavení požadované hodnoty (např. 2,5 °C bude zobrazeno d 2,5) počkejte několik sekund, dojde k automatickému uložení.

Na displeji se potom automaticky zobrazí aktuální naměřená teplota.

Péče a údržba

Výrobek je navržen tak, aby při vhodném zacházení spolehlivě sloužil řadu let. Zde je několik rad pro správnou obsluhu:

- Než začnete s výrobkem pracovat, pozorně si přečtěte uživatelský manuál.
- Nevystavujte výrobek přímému slunečnímu světlu, extrémnímu chladu a vlhku a náhlým změnám teploty. Snížilo by to přesnost snímaní.
- Neumístejte výrobek do míst náchylných k vibracím a otřesům – mohou způsobit jeho poškození.
- Nevystavujte výrobek nadměrnému tlaku, nárazům, prachu, vysoké teplotě nebo vlhkosti – mohou způsobit poruchu funkčnosti výrobku, kratší energetickou výdrž, poškození baterií a deformaci plastových částí.
- Nevystavujte výrobek dešti ani vlhku, kapající a stříkající vodě.
- Neumístejte na výrobek žádné zdroje otevřeného ohně, např. zapálenou svíčku apod.
- Neumístejte výrobek do místa, kde není zajištěno dostatečné proudění vzduchu.
- Nevsunujte do větracích otvorů výrobku žádné předměty.
- Nezasahujte do vnitřních elektrických obvodů výrobku – můžete jej poškodit a automaticky tím ukončit platnost záruky. Výrobek by měl opravovat pouze kvalifikovaný odborník.
- K čištění použijte mírně navlhčený jemný hadřík. Nepoužívejte rozpouštědla ani čisticí přípravky – mohly by poškrábat plastové části a narušit elektrické obvody.
- Výrobek neponořujte do vody ani jiných kapalin.
- Při poškození nebo vadě výrobku neprovádějte žádné opravy sami. Předejte jej k opravě do prodejny, kde jste jej zakoupili.
- Tento přístroj není určen pro používání osobami (včetně dětí), jimž fyzická, smyslová nebo mentální neschopnost či nedostatek zkušeností a znalostí zabraňuje v bezpečném používání přístroje, pokud na ně nebude dohlíženo nebo pokud nebyly instruovány ohledně použití tohoto přístroje osobou zodpovědnou za jejich bezpečnost. Je nutný dohled nad dětmi, aby se zajistilo, že si nebudou s přístrojem hrát.



Nevyhazujte elektrické spotřebiče jako netříděný komunální odpad, použijte sběrná místa tříděného odpadu. Pro aktuální informace o sběrných místech kontaktujte místní úřady. Pokud jsou elektrické spotřebiče uloženy na skládkách odpadků, nebezpečné látky mohou prosakovat do podzemní vody a dostat se do potravního řetězce a poškodovat vaše zdraví.

SK | Příložný termostat

Vlastnosti

- příložný termostat s displejem montovaný na povrch potrubí;
- jednoduché připevnenie pomocou napínacej pružiny;
- teplotný rozsah 5–80 °C (rozdílení 0,1 °C);
- jednoduché elektrické pripojenie pomocou bezšróbových svoriek.

Technické informácie

Spínaná záťaž: max. 230 V AC; 5 A pre odporové zaťaženie;

1,5 A pre indukčné zaťaženie

Napájanie: 230 V AC

Rozsah riadenej teploty: 5–80 °C

Meranie teploty: 5 °C až 80 °C s rozlíšením 0,1 °C; presnosť ±1,5 °C

Nastavenie teploty: 5 °C až 80 °C v krokoch po 0,1 °C

Rozptyl nastavenej teploty: 0,1 °C až 15 °C s rozlíšením 0,1 °C

Krytie: IP40

Popis termostatu

(viď obr. 1)

1 – LED indikácia zopnutia

2 – displej

3 – šípka hore (zvyšenie hodnoty)

4 – šípka dole (zníženie hodnoty)

5 – tlačidlo zapnutia/vypnutia/nastavenia funkcií

6 – šróbiky

7 – teplotné čidlo

Montáž

1. Priložte termostat na povrch potrubia pevne na trúbku kúrenia a zaistite ho priloženou napínacou pružinou tak, aby termostat (teplotné čidlo) priamo dosadalo na trúbku. (Akákoľvek izolácia sa musí odstrániť na mieste inštalácie pred upevnením čidla. Pre presnejšie meranie teploty sa odporúča použiť teplovodivú pastu a zavrúť povrch nečistôt.)
2. Nadbytočnú časť pružiny je možné odstrihnúť.

Elektrické pripojenie

1. Odsrúbujte 2 šróbiky na prednom kryte termostatu.
2. Opatrne odstráňte predný kryt.
3. Zapojte podľa nasledujúcej schémy (viď obr. 2):

Pump – čerpadlo

Power – napájanie 230 V

Jump – spojka

PE – ochranný vodič pre ochranu pred úrazom elektrickým prúdom

4. Termostat má bezšróbové pripojenie vodičov. Zatlačte smerom dolu napr. šróbovák na horný plastový konektor, uvoľní sa kontakt terminálu, zasúňte vodič. Takto správne zapojte všetky potrebné vodiče. Zašróbujte späť šróbiky.

Inštaláciu smie prevádzať len profesionálny inštalatér v súlade s plánom pripojenia. Okrem toho musí inštalácia tiež zodpovedať aktuálne platným smerniciam a špecifikáciám vášho dodávateľa energie. Inštalácia sa vždy prevádza pri vypnutom prúde prúdu; musí

sa dodržovať bezpečnosť špecifikácia. Dodržujte maximálny spínací prúd uvedený v technických údajoch! Nenesieme žiadnu zodpovednosť za neodbornú inštaláciu.

Uvedenie do činnosti

Preveďte správne pripojenie termostatu s čerpadlom.

Pripojte termostat k zdroju napätia 230 V.

Stlačte krátko tlačidlo .

Na displeji preblikne aktuálne nastavený mód a režim vykurovania/chladenie (napr. F1/C1).

Potom sa zobrazí aktuálna nameraná teplota.

Nastavenie teploty

Požadovanú teplotu nastavíte opakovaným stlačením šípky hore /dole .

Pridržením šípky postupujete rýchlejšie.

Po nastavení požadovanej hodnoty počkajte niekoľko sekúnd, dôjde k automatickému uloženiu.

Na displeji sa potom automaticky zobrazí aktuálna nameraná teplota. Pre spätnú kontrolu nastavenej teploty stlačte 1x šípku hore alebo dole.

Príklad: pri nastavení 50 °C stlačte 1x šípku hore alebo dole. Na displeji bude zobrazené C 50.0.

Výber režimu vykurovania alebo chladenia

Pre vstup do nastavení stlačte dlho šípku dole  po dobu približne 3 sekúnd.

Šípkami vyberte režim vykurovania (na displeji zobrazené C1) alebo režim chladenia (na displeji zobrazené C2).

Po nastavení požadovanej hodnoty počkajte niekoľko sekúnd, dôjde k automatickému uloženiu.

Na displeji sa potom automaticky zobrazí aktuálna nameraná teplota. Odlíšnosti pri režime chladenia:

Pri funkcii chladenia je spínanie obrátené: Termostat spína systém, pokiaľ je nameraná teplota vyššia ako nastavená teplota.

Rozptyl teploty

Rozptyl (hysterézia) je teplotný rozdiel medzi teplotou pri zapnutí a vypnutí.

Pokiaľ napríklad nastavíte teplotu vo vykurovacom režime na 42,5 °C a rozptyl na 2,5 °C, termostat začne pracovať, pokiaľ nameraná teplota klesne na 40 °C, a vypne sa, pokiaľ teplota dosiahne 42,5 °C. Pre vstup do nastavení stlačte dlho šípku hore  po dobu približne 3 sekúnd.

Požadovanú hodnotu rozptylu teploty nastavíte opakovaným stlačením šípky hore /dole .

Pridržením šípky postupujete rýchlejšie.

Po nastavení požadovanej hodnoty (napr. 2,5 °C) bude zobrazené d 2.5) počkajte niekoľko sekúnd, dôjde k automatickému uloženiu.

Na displeji sa potom automaticky zobrazí aktuálna nameraná teplota.

Starostlivosť a údržba

Výrobok je navrhnutý tak, aby pri vhodnom zachádzaní spoľahlivo slúžil niekoľko rokov. Tu je niekoľko rád pre správnu obsluhu:

- Skôr ako začnete s výrobkom pracovať, pozorne si prečítajte užívateľský manuál.

- Nevystavujte výrobok priamemu slnečnému svetlu, extrémnemu chladu a vlhku a náhlym zmenám teploty. Znížilo by to presnosť snímania.
- Neumiestňujte výrobok do miest náchylných k vibráciám a otrasom – môžu spôsobiť jeho poškodenie.
- Nevystavujte výrobok nadmernému tlaku, nárazom, prachu, vysokej teplote alebo vlhkosti – môžu spôsobiť poruchu funkčnosti výrobku, kratšiu energetickú výdrž, poškodenie batérií a deformáciu plastových častí.
- Nevystavujte výrobok dažďu ani vlhku, kvapkajúcej a striekajúcej vode.
- Neumiestňujte na výrobok žiadne zdroje otvoreného ohňa, napr. zapálenú sviečku a pod.
- Neumiestňujte výrobok na miesta, kde nie je zaistené dostatočné prúdenie vzduchu.
- Nevsuňte do vetracích otvorov výrobku žiadne predmety.
- Nezasahujte do vnútorných elektrických obvodov výrobku – môžete ich poškodiť a automaticky tým ukončiť platnosť záruky. Výrobok by mal opravovať len kvalifikovaný odborník.
- Na čistenie používajte mierne navlhčenú jemnú utierku. Nepoužívajte rozpušťadlá ani čistiace prípravky – mohli by poškriabať plastové časti a narušiť elektrické obvody.
- Výrobok neponárajte do vody ani iných kvapalín.
- Pri poškodení alebo chybe výrobku neprevádzajte žiadne opravy sami. Odovzdajte ho na opravu do predajne, kde ste ho zakúpili.
- Tento prístroj nie je určený na používanie osobami (vrátane detí), ktorým fyzická, zmyslová alebo mentálna neschopnosť či nedostatok skúseností a znalostí zabraňuje v bezpečnom používaní prístroja, pokiaľ na ne nebude dohliadnuté alebo pokiaľ neboli inštruované ohľadom použitia tohto prístroja osobou zodpovednou za ich bezpečnosť. Je nutný dohľad nad deťmi, aby sa zaistilo, že sa nebudú s prístrojom hrať.



Nevyhadzujte elektrické spotrebiče ako netriedený komunálny odpad, použite zberné miesta triedeného odpadu. Pre aktuálne informácie o zberných miestach kontaktujte miestne úrady. Pokiaľ sú elektrické spotrebiče uložené na skládkach odpadkov, nebezpečné látky môžu presakovať do podzemnej vody a dostať sa do potravinového reťazca a poškodzovať vaše zdravie.

PL | Termostat prířlygowy

Własności

- termostat prířlygowy z wyřwietlaczem montowany na powierzchni ruřociąg;
- proste mocowanie za pomocą napiętej sprężyzny;
- zakres temperatury 5–80 °C (rozdzielczość 0,1 °C);
- proste podłączenie elektryczne za pomocą zacisków bezřrubowych.

Informacje techniczne

Włączane obciążenie: maks. 230 V AC; 5 A dla obciążenia rezystancyjnego; 1,5 A dla obciążenia indukcyjnego

Zasilanie: 230 V AC

Zakres regulacji temperatury: 5-80 °C

Pomiar temperatury: 5 °C do 80 °C z rozdzielczością 0,1 °C;
dokładność $\pm 1,5$ °C

Ustawianie temperatury: 5 °C do 80 °C w krokach co 0,1 °C

Histeresa ustawionej temperatury: 0,1 °C do 15 °C
z rozdzielczością 0,1 °C

Stopień ochrony: IP40

Opis termostatu

(patrz rys. 1)

- 1 – LED wskaźnik włączenia
- 2 – wyświetlacz
- 3 – strzałka do góry (zwiększanie wartości)
- 4 – strzałka w dół (zmniejszanie wartości)
- 5 – przycisk włącz/wyłącz/ustawianie funkcji
- 6 – wkręty
- 7 – czujnik temperatury

Montaż

1. Termostat układamy na stałe na powierzchni rurociągu grzewczego i zabezpieczamy go sprężyną dociskającą z kompletu tak, aby termostat (czujnik temperatury) stykał się bezpośrednio z rurą. (Jakakolwiek izolacja musi usunąć w miejscu instalacji przed zamocowaniem czujnika. Dla zapewnienia dokładniejszego pomiaru temperatury zaleca się oczyszczenie powierzchni styku z zanieczyszczeń i zastosowanie w tym miejscu pasty dobrze przewodzącej ciepło.)
2. Zbędną część sprężyny można odciąć.

Podłączenie elektryczne

1. Odkręcamy 2 wkręty w przedniej części termostatu.
2. Ostrożnie zdejmujemy przednią część.
3. Termostat podłączamy zgodnie z następującym schematem (patrz rys. 2):

Pump – pompa

Power – zasilanie 230 V

Jump – zworka

PE – przewód ochronny zabezpieczający przed porażeniem prądem elektrycznym

4. Termostat ma bezrubowe podłączenie przewodów. Za pomocą na przykład wkrętaka naciskamy w dół górną część plastikowego złącza, aż zostanie ono zwolnione i wsuwamy przewód. W ten sposób podłączamy wszystkie niezbędne przewody. Przednią część przykręcamy wkrętami.

Instalację zgodnie ze schematem może wykonać tylko instalator posiadający wymagane uprawnienia. Oprócz tego instalacja musi również odpowiadać aktualnie obowiązującym przepisom i wymaganiom Państwa dostawcy energii. Instalację wykonuje się zawsze przy wyłączonym dopływie prądu; muszą być przy tym zachowane warunki bezpieczeństwa. Przestrzegamy maksymalnej wartości włączanego prądu, podanej w specyfikacji technicznej! Nie ponosimy żadnej odpowiedzialności za niefachową instalację.

Uruchomienie do pracy



Wykonujemy poprawne połączenie termostatu z pompą. Termostat podłączamy do źródła napięcia 230 V.

Naciskamy krótko przycisk .

Na wyświetlaczu mignie aktualnie ustawiony tryb i tryb ogrzewania/ chłodzenia (na przykład: F1/C1).

Potem wyświetla się aktualnie mierzona temperatura.

Ustawianie temperatury

Wymaganą temperaturę ustawiamy naciskając wielokrotnie strzałki w górę  /w dół .

Przytrzymanie wciśniętej strzałki przyspiesza wykonywanie zmiany. Po ustawieniu wymaganej wartości czekamy kilka sekund, aż dojdzie do jej automatycznego zapisania.

Na wyświetlaczu automatycznie wyświetla się potem aktualnie mierzona temperatura.

Aby skontrolować ustawienie temperatury naciskamy 1× strzałkę w górę albo w dół.

Przykład: przy ustawieniu 50 °C naciskamy 1× strzałkę w górę albo w dół. Na wyświetlaczu będzie pokazywane C 50.0.

Wybór trybu ogrzewania albo chłodzenia

Aby wejść do trybu ustawiania naciskamy dłużej strzałkę w dół  przez około 3 sekundy.

Strzałkami wybieramy tryb ogrzewania (na wyświetlaczu pojawia się C1) albo tryb chłodzenia (na wyświetlaczu pojawia się C2).

Po ustawieniu wymaganej wartości czekamy kilka sekund, aż dojdzie do jej automatycznego zapisania.

Na wyświetlaczu automatycznie wyświetla się potem aktualnie mierzona temperatura.

Różnice występujące przy trybie chłodzenia:

Dla funkcji chłodzenia przełączanie odbywa się odwrotnie: Termostat włącza system, jeżeli zmierzona temperatura jest wyższa od temperatury ustawionej.

Histeresa temperatury

Pasma przełączania (histeresa) jest różnicą temperatur pomiędzy temperaturą przy włączeniu i wyłączeniu.

Jeżeli na przykład ustawimy temperaturę w trybie ogrzewania na 42,5 °C, a histeresę na 2,5 °C, to termostat włączy się, jeżeli zmierzona temperatura spadnie do 40 °C, a wyłączy się, jeżeli temperatura osiągnie 42,5 °C.

Aby wejść do trybu ustawiania naciskamy dłużej strzałkę w górę  przez około 3 sekundy.

Wymaganą wartość histeresy ustawiamy naciskając wielokrotnie strzałki w górę  /w dół .

Przytrzymanie wciśniętej strzałki przyspiesza wykonywanie zmiany. Po ustawieniu wymaganej wartości (na przykład 2,5 °C, wyświetlane będzie d 2.5) czekamy kilka sekund, aż dojdzie do jej automatycznego zapisania.

Na wyświetlaczu automatycznie wyświetla się potem aktualnie mierzona temperatura.

Konservácja i tisztítás

Wyrób jest zaprojektowany tak, aby przy właściwym obchodzeniu się z nim mógł służyć przez wiele lat. Dalej zamieszczamy kilka uwag związanych z właściwą obsługą:

- Przed uruchomieniem wyrobu należy uważnie przeczytać instrukcję użytkownika.
- Wyrób nie wystawiamy na działanie bezpośredniego światła słonecznego, ekstremalnie zimno albo wilgoć oraz nie narażamy na nagłe zmiany temperatury. Powoduje to pogorszenie dokładności pomiaru.
- Wyrób nie umieszczamy w miejscach narażonych na wibracje i wstrząsy – mogą spowodować jego uszkodzenie.
- Wyrób nie narażamy na nadmierne naciski i uderzenia, pyl, wysoką temperaturę albo wilgotność – mogą one spowodować uszkodzenie wyrobu, uszkodzenie baterii i deformację plastikowych części.
- Wyrób nie można narażać na działanie deszczu, ani wilgoci; nie może on być narażony na działanie kapiącej, ani pryskającej wody.
- Na wyrobie nie ustawiamy żadnych źródeł otwartego ognia, na przykład zapalanej świeczki, itp.
- Wyrób nie umieszczamy w miejscach, w których nie ma dostatecznego przepływu powietrza.
- Do otworów wentylacyjnych w wyrobie nie wsuwamy żadnych przedmiotów.
- Nie ingerujemy do wewnętrznych układów elektrycznych w wyrobie – możemy je uszkodzić i utracić uprawnienia gwarancyjne. Wyrób powinien naprawiać tylko wykwalifikowany specjalista.
- Do czyszczenia używamy lekko zwilżoną, delikatną ściereczkę. Nie korzystamy z rozpuszczalników, ani z preparatów do czyszczenia – mogą one podrapać plastikowe części i uszkodzić obwody elektryczne.
- Wyrób nie wolno zanurzać do wody, ani do innych cieczy.
- Przy uszkodzeniu albo wadzie wyrobu żadnych napraw nie wykonujemy we własnym zakresie. Wyrób przekazujemy do naprawy do sklepu, w którym został zakupiony.
- To urządzenie nie jest przeznaczone do użytkowania przez osoby (w tym dzieci), którym brak predyspozycji fizycznych, umysłowych albo mentalnych oraz brak wiedzy albo doświadczenia uniemożliwia bezpieczne korzystanie z tego wyrobu, jeżeli nie jest nad nimi sprawowany nadzór albo, jeżeli nie zostały poinstruowane, co do zasad korzystania z tego produktu przez osobę, która jest odpowiedzialna za ich bezpieczeństwo. Konieczne jest zapewnienie takiej opieki nad dziećmi, żeby nie mogły się bawić tym wyrobem.



Zgodnie z przepisami Ustawy o ZSEiE zabronione jest łącznie z innymi odpadami zużytego sprzętu oznakowanego symbolem przekreślonego kosza. Użytkownik, chcąc pozbyć się sprzętu elektronicznego i elektrycznego, jest zobowiązany do oddania go do punktu zbierania zużytego sprzętu. W sprzeczce znajdują się składniki niebezpieczne (związki rtęci), które mają szczególnie negatywny wpływ na środowisko i zdrowie ludzi.

Jellemzők

- felületre szerelhető termosztát kijelzővel, csövekre való szereléshez;
- egyszerű felszerelés feszítőrugóval;
- 5 °C és 80 °C közötti hőmérsékleti tartomány (0,1 °C-os léptékekkel);
- egyszerű elektromos csatlakoztatás csavar nélküli csatlakozókkal.

Jellemzők

Üzemi feszültség: max. 230 V AC; 5 A ohmos terhelés; 1,5 A induktív terhelés

Tápellátás: 230 V AC

Hőmérséklet-szabályozási tartomány: 5–80 °C

Hőmérséklet-mérési tartomány: 5 °C és 80 °C között 0,1 °C-os léptékekkel; pontosság ±1,5 °C

Hőmérséklet-beállítási tartomány: 5 °C és 80 °C között; 0,1 °C-onként állítható

Hiszterézis beállítása: 0,1 °C és 15 °C között 0,1 °C-os léptékekkel

Burkolat: IP40

A termosztát ismertetése

(lásd az 1. ábrát)

1 – bekapcsolásjelző LED

2 – kijelző

3 – felfelé nyílt (érték növelése)

4 – lefelé nyílt (érték csökkentése)

5 – be- és kikapcsoló, illetve funkcióválasztó gomb

6 – csavarok

7 – hőmérséklet-érzékelő

Felszerelés

1. Helyezze a termosztátot szorosan egy fűtéscsőre, és rögzítse úgy a mellékelt feszítőrugóval, hogy a termosztát (hőmérséklet-érzékelő) közvetlenül érintkezzen a csővel. (Az érzékelő felszerelése előtt a felszerelés helyén el kell távolítani a szigetelést. A pontosabb hőmérsékletmérés érdekében javasolt hővezető pasztát használni és az érintkezési felületet megtisztítani a szennyeződéستől.)
2. A rugó felesleges része levágható.

Elektromos csatlakoztatás

1. Távolítsa el a termosztát burkolatának elülső részén található 2 csavart.
 2. Óvatosan vegye le az elülső burkolatot.
 3. Csatlakoztassa a termosztátot az alábbi ábra szerint (lásd a 2. ábrát).
- Szivattyú**
Tápfeszültség – 230 V
Átkötés – jumper
PE – védőföld, megelőzi az elektromos áram okozta sérülést

4. A termosztát vezetéke csavarozás nélkül csatlakoztatható. Nyomja lefelé a felső műanyag csatlakozót (például egy csavarhúzóval). A csatlakozó érintkezése megszűnik. Tolja be a vezetéket. Ismétlje meg az eljárást a csatlakoztatáshoz szükséges összes vezeték esetében. Csavarja vissza a csavarokat. A készüléket csak szakképzett vízvezeték-szerelő szerelheti fel a csatlakoztatási diagramnak megfelelően. A csatlakozásnak továbbá meg kell felelnie a legfrissebb, érvényes szabványoknak és az energiaszolgáltató specifikációinak. A felszerelés csak kikapcsolt áramszolgáltatás mellett végezhető, kövesse a biztonsági specifikációkra vonatkozó utasításokat. Tartsa be a műszaki specifikációban szereplő maximális kapcsolt terhelést! A gyártó nem felelős a szakszerűtlen felszerelésért.

A készülék üzeme helyezése

Csatlakoztassa a termosztátot a szivattyúhoz az utasítások szerint. Csatlakoztassa a termosztátot 230 V-os tápellátáshoz.

Nyomja meg röviden a  gombot.

A kijelzőn villogni kezd a jelenleg beállított mód és a fűtés/légkondicionálás mód (például: F1/C1).

Ezután megjelenik az aktuális hőmérséklet.

Hőmérséklet beállítás

Állítsa be a kívánt hőmérsékletet a felfelé /lefelé  nyíl többszöri megnyomásával.

Ha a nyílát nyomva tartja, az érték gyorsabban változik.

A hőmérséklet beállítása után várjon néhány másodpercet, amíg a készülék automatikusan menti az értéket.

A kijelzőn ekkor automatikusan megjelenik az aktuálisan mért hőmérséklet.

A hőmérsékleti beállítás ellenőrzéséhez nyomja meg egyszer a felfelé vagy a lefelé nyílát.

Példa: miközben a hőmérséklet beállított értéke 50 °C, nyomja meg egyszer a felfelé vagy a lefelé nyílát. A kijelzőn megjelenik a C 50,0 érték.

A fűtés/légkondicionálás üzemmódok kiválasztása

Adja meg a beállítást a lefelé nyíl  körülbelül 3 másodpercig történő lenyomásával.

A nyílak használatával válasszon a fűtés (C1 a kijelzőn) és a légkondicionálás (C2 a kijelzőn) mód között.

A kívánt érték beállítása után várjon néhány másodpercet, amíg a készülék automatikusan menti az értéket.

A kijelzőn ekkor automatikusan megjelenik az aktuálisan mért hőmérséklet.

A légkondicionálás mód eltérései:

Légkondicionálás módban fordított a kapcsolás: A termosztát aktiválja a rendszert, ha a mért hőmérséklet magasabb a beállított hőmérsékletnél.

Hiszterézis

A hiszterézis a be- és a kikapcsoláshoz szükséges hőmérséklet közötti különbség.

Ha például fűtés üzemmódban 42,5 °C-ra állítja a hőmérsékletet, és a hiszterézis értéke 2,5 °C, a termosztát akkor kapcsol be, amikor

a szoba hőmérséklete 40 °C alá esik, és akkor kapcsol ki, amikor a hőmérséklet eléri a 42,5 °C-ot.

Adja meg a beállítást a lefelé nyíl  körülbelül 3 másodpercig történő lenyomásával.

Állítsa be a kívánt hiszterézisértéket a felfelé /lefelé  nyíl többszöri megnyomásával.

Ha a nyílát nyomva tartja, az érték gyorsabban változik.

A kívánt érték (például 2,5 °C, a kijelzőn 2.5) beállítása után várjon néhány másodpercet, amíg a rendszer automatikusan menti a beállítást.

A kijelzőn ekkor automatikusan megjelenik az aktuálisan mért hőmérséklet.

Használat és karbantartás

A termék megfelelő használatát esetén hosszú évekig hibátlanul működik. Néhány tipp a megfelelő használatához:

- A termék használata előtt olvassa el figyelmesen a használati útmutatót.
- Ne tegye ki a terméket közvetlen napfénynek, extrém hidegnek vagy páratartalomnak, illetve hirtelen hőmérséklet-változásoknak. Ez rontja az érzékelés pontosságát.
- Ne helyezze a készüléket rezgésnek vagy rázkódásnak kitett helyre, mivel ezek károsíthatják a készüléket.
- Ne tegye ki a terméket komolyabb erőhatásoknak, ütéseknek, pornak, magas hőmérsékletnek vagy páratartalomnak, mivel ezek hibás működéshez, az elemek gyorsabb lemerüléséhez, az elemek károsodásához vagy a készülék műanyag részeinek deformálódásához vezethetnek.
- A terméket ne tegye ki csapadéknak vagy magas páratartalomnak, rácsöpögő vagy ráírócsés víznek.
- Ne helyezzen a készülékre nyílt lánggal járó tárgyakat (például égő gyertyát).
- Ne tegye a készüléket olyan helyre, ahol nem megfelelő a légáramlás.
- Ne helyezzen tárgyakat a termék nyílásába.
- Ne módosítsa a termék belső elektromos áramköröit – ezzel károsíthatja a készüléket, illetve a garancia automatikusan érvényét veszti. A termék javítását kizárólag szakképzett személy végezheti.
- A termék tisztításához használjon enyhén nedves, puha rongyot. Ne használjon oldószert vagy tisztítószert – ezek megkarcolhatják a műanyag részeket, és korróziót okozhatnak az elektromos áramkörökön.
- Ne merítse a terméket vízbe vagy egyéb folyadékba.
- Károsodás vagy meghibásodás esetén ne végezze el önállóan a készülék javítását. Bízza a javítást az üzletre, ahol a készüléket vásárolta.
- Biztonsági okokból a készüléket testi, érzékszervi vagy szellemi fogyatékkal élők, illetve tapasztalat vagy ismeretek hiányában hozzá nem értő személyek (beleértve a gyermekeket) nem használhatják. Az ilyen személyeknek a készülék biztonságos használatát meg kell tanítani, és kizárólag felügyelet mellett használhatják azt. A gyermekek csak felügyelet mellett

tartózkodhatnak a készülék közelében, és nem használhatják azt játékszerként.



Az elektromos készülékeket ne dobja a vegyes háztartási hulladék közé, használja a szelektív hulladékgyűjtő helyeket.

A gyűjtőhelyekre vonatkozó aktuális információkért forduljon a helyi hivatalokhoz. Ha az elektromos készülékek a hulladéktárolókba kerülnek, veszélyes anyagok szivároghatnak a talajvízbe, melyek így bejuthatnak a táplálékláncba és veszélyeztethetik az Ön egészségét és kényelmét.

SI | Naležni termostat

Nastlosti

- naležni termostat s prikazovalnikom, nameščen na površino cevodaja;
- enostavna pritrditev s pomočjo napenjalne vzmeti
- temperaturno območje 5–80 °C (ločljivost 0,1 °C);
- enostavna električna priključitev s pomočjo brezvijačnih sponk.

Tehnične informacije

Stikalna obremenitev: max. 230 V AC; 5 A za uporno obremenitev, 1,5 A za induktivno obremenitev

Napajanje: 230 V AC

Območje upravljanja temperature: 5–80 °C

Merjenje temperature: 5 °C do 80 °C z ločljivostjo 0,1 °C, natančnost ±1,5 °C

Nastavitev temperature: 5 °C do 80 °C v korakih po 0,1 °C

Razpon nastavitvene temperature: 0,1 °C do 15 °C z ločljivostjo 0,1 °C

Zaščita: IP40

Opis termostata

(glej sliko 1)

- 1 – LED prikaz vklopa
- 2 – prikazovalnik
- 3 – puščica navzgor (povečanje vrednosti)
- 4 – puščica navzdol (zmanjšanje vrednosti)
- 5 – tipka vklop/izklop/ nastavitev funkcij
- 6 – vijaki
- 7 – temperaturni senzor

Namestitev

1. Termostat priložite na površino cevodaja fiksno proti cevi radiatorja in ga s pomočjo napenjalne vzmeti pritrdite tako, da se termostat (temperaturni senzor) neposredno prileže na cev. (Kakršnakoli izolacija na mestu namestitve se mora pred pritrditvijo senzora odstraniti. Za natančnejše merjenje temperature svetujemo, da uporabite toplotovodno pasto, s stikalne površine pa odstranite umazanijo.)
2. Odvečni del vzmeti lahko odrezete.

Električna priključitev

1. Odvijte 2 vijaka na sprednjem pokrovu termostata.
2. Sprednji pokrov previdno odstranite.

3. Priključite v skladu z naslednjo shemo (glej sliko 2):

Pump – črpalka

Power – napajanje 230 V

Jump – spojka

PE – zaščitni vodnik za zaščito pred električnim udarom

4. Termostat ima brezvijačno priključitev vodnikov. Na zgornji plastični priključek pritisnite v smeri navzdol npr. z izvijačem, kontakt sponke se sprostí, vtaknite vodnik. Na ta način pravilno priključite vse potrebne vodnike. Vijake privijte nazaj.

Namestitev lahko izvaja le poklicni inštalater v skladu s stikalno shemo. Poleg tega mora namestitev ustrezati trenutno veljavnim smernicam in specifikacijam vašega dobavitelja energije. Namestitev se vedno izvaja pri izključenem dovodu toka; mora se upoštevati varnostna specifikacija. Upoštevajte najvišji vklopni tok, naveden v tehničnih podatkih! Za nestrokovno namestitev nimamo nobene odgovornosti.

Aktiviranje

Izvedite pravilno priključitev termostata s črpalko.



Termostat priključite na vir napetosti 230 V.

Pritisnite za kratko na tipko .

Na prikazovalniku utripne trenutno nastavljen način in način ogrevanja/hlajenja (npr.: F1/C1).

Nato se prikaže trenutna izmerjena temperatura.

Nastavitev temperature

Želeno temperaturo nastavite z večkratnim pritiskom na puščico navzgor /navzdol .

S pridržanjem puščice se premikate hitreje.

Po nastavitvi zelene vrednosti nekaj sekund počakajte, da pride do samodejne shranitve.

Na prikazovalniku se potem samodejno prikaže trenutna izmerjena temperatura.

Za naknadno preveritev nastavljene temperature pritisnite 1* na puščico navzgor ali navzdol.

Primer: pri nastavitvi 50 °C pritisnite 1 na puščico navzgor ali navzdol.*

Na prikazovalniku bo prikazano C 50,0.

Izbira načina ogrevanja ali hlajenja

Za vstop v nastavitev pritisnite in približno 3 sekunde držite puščico navzdol .

S puščicama izberite način ogrevanja (na prikazovalniku prikazano C1) ali način hlajenja (na prikazovalniku prikazano C2).

Po nastavitvi zelene vrednosti nekaj sekund počakajte, da pride do samodejne shranitve.

Na prikazovalniku se potem samodejno prikaže trenutna izmerjena temperatura.

Razlike v načinu hlajenja:

Pri funkciji hlajenja je stikanje obratno. Termostat sistem vklaplja, če je izmerjena temperatura višja kot nastavljena temperatura.

Razpon temperature

Razpon (histereza) je temperaturna razlika med temperaturo pri vklopu in izklopu.

RS|HR|BA|ME | Termostat s obujmicom

Če na primer temperaturo v ogrevalnem načinu nastavite na 42,5 °C in območje na 2,5 °C, termostat začne delati, če izmerjena temperatura pade na 40 °C, izklopi pa se, če temperatura doseže 42,5 °C.

Za vstop v nastavitve pritisnite in približno 3 sekunde držite puščno navzgor ▲.

Željeno vrednost območje nastavite z večkratnim pritiskom na puščno navzgor ▲/navzdol ▼.

S pridržanjem puščice se premikate hitreje.

Po nastavitvi zelene vrednosti (npr. 2,5 °C se prikaže d 2.5) nekaj sekund počakajte, da pride do samodejne shranitve.

Na prikazovalniku se potem samodejno prikaže trenutna izmerjena temperatura.

Skrb in vzdrževanje

Izdelek je zasnovan tako, da ob primerni uporabi zanesljivo deluje vrsto let. Tu je nekaj nasvetov za pravilno uporabo:

- Preden začnete izdelek uporabljati, pazorno preberite navodila za uporabo.
- Izdelka ne izpostavljajte neposredni sončni svetlobi, skrajnemu mrazu, vlagi in razliki v razlikih temperaturah. To bi znižalo natančnost snemanja.
- Izdelka ne nameščajte na mesta, ki so nagnjena k vibracijam in pretresom – to lahko povzroči poškodbe.
- Izdelka ne izpostavljajte prekomernemu tlaku, sunkom, prahu, visokim temperaturam ali vlagi – lahko povzročijo poškodbe na kateri izmed funkcij izdelka, krajšo energetsko vzdržljivost, poškodbo baterij in deformacije plastičnih delov.
- Izdelka ne izpostavljajte dežju ali vlagi, kapljajoči in brizgajoči vodi.
- Na izdelek ne postavljajte virov odprtega ognja, npr. prižgane svečke ipd.
- Izdelka ne postavljajte na mesta, kjer ni zadostnega kroženja zraka.
- V prežračevalne odprtine ne vtičajte nobenih predmetov.
- Ne posegajte v notranjo električno napeljavo izdelka – lahko ga poškodujete in s tem prekinite veljavnost garancije. Izdelek sme popravljati le usposobljen strokovnjak.
- Za čiščenje uporabljajte zmerno navlaženo blago krpo. Ne uporabljajte raztopin ali čistilnih izdelkov – lahko poškodujejo plastične dele in električno napeljavo.
- Izdelka ne potaplajte v vodo ali v druge tekočine.
- Pri poškodbah ali napaki izdelka ne popravljajte sami. Predajte ga v popravilo v trgovino, kjer ste ga kupili.
- Naprave ne smejo uporabljati osebe (vključno otrok), ki jih fizična, čutna ali mentalna nesposobnost ali pomanjkanje izkušenj, in znanj ovirajo pri varni uporabi naprave, če pri tem ne bodo nadzorovane, ali če jih o uporabi naprave ni poučila oseba, ki je odgovorna za njihovo varnost. Nujen je nadzor nad otroki, da bo zagotovljeno, da se ne bodo z napravo igrali.



Električnih naprav ne odlagajte med mešane komunalne odpadke, uporabljajte zbirna mesta ločenih odpadkov. Za aktualne informacije o zbirnih mestih se obrnite na krajevne urade. Če so električne naprave odložene na odlagaljskih odpadkih, lahko nevarne snovi pronicajo v podtalnico, pridejo v prehransko verigo in škodijo vašemu zdravju.

Svojstva

- termostat s obujmicom s prikazom, dizajniran za ugradnjo na cijevi;
- jednostavna ugradnja pomoću vlačne opruge;
- temperaturni raspon od 5 °C do 80 °C (razlučivost 0,1 °C);
- jednostavna električna veza pomoću priključaka bez vijaka.

Specifikacije

Opterećenje: maks. 230 V AC; 5 A za otporsko opterećenje;

1,5 A za induktivno opterećenje

Napajanje: 230 V AC

Područje regulacije temperature: 5–80 °C

Mjerenje temperature: od 5 °C do 80 °C s 0,1 °C točnošću razlučivosti ±1,5 °C

Namještanje temperature: 5 °C do 80 °C u koracima od 0,1 °C

Postavka histereze: od 0,1 °C do 15 °C s razlučivosti od 0,1 °C

Kućiče: IP40

Opis termostata

(vidi Sl. 1)

1 – aktivacija putem LED pokazatelja

2 – prikaz

3 – strelica gore (povećanje vrijednosti)

4 – strelica dolje (smanjenje vrijednosti)

5 – gumb za uključivanje/isključivanje/podešavanje funkcija

6 – vijci

7 – temperaturni senzor

Ugradnja

1. Postavite termostat čvrsto na cijev grijača i pričvrstite ga priloženom vučnom oprugom tako da termostat (senzor temperature) bude u izravnom kontaktu s cijevi. (Svaka izolacija na mjestu instalacije mora se ukloniti prije ugradnje senzora. Da biste postigli preciznije mjerenje temperature, preporučujemo vam da koristite toplotnu provodljivu pastu i očistite kontaktnu površinu od nečistoće.)
2. Svaki višak opruge može se odrezati.

Električna veza

1. Uklonite 2 vijka na prednjem kućištu termostata.
2. Pažljivo uklonite prednje kućište.
3. Povežite u skladu sa sljedećim dijagramom (*pogledajte Sl. 2*):

Pump (Pumpa)

Power (Napajanje) – 230 V

Jump – skakač

PE – uzemljenje, sprječava ozljede prouzročene električnim strujom

4. Termostat ima spoj vodiča bez vijka. Pritisnite prema dolje na gornji plastični priključak, npr. odvijač. Kontakt priključka se otpušta. Priključite vodič. Ponovite postupak za sve dodatne potrebne za spajanje. Zamijenite vijke.

Uređaj može postaviti samo stručni vodoinstalater u skladu sa shemom povezivanja. Osim toga, veza mora ispuniti najnovije, važeće standarde i specifikacije vašeg opskrbljivača energije. Postavljanje se mora uvijek provesti kad je napajanje isključeno; pratite sigurnosne specifikacije. Održavanje maksimalno opterećenje navedeno u tehničkim specifikacijama! Proizvođač nije odgovoran za nestručno postavljanje.

Puštanje uređaja u rad

Povežite termostat s crpkom u skladu s uputama.

Povežite termostat na napajanje od 230 V.

Kratko pritisnite gumb .

Trenutno postavljeni način rada i postavke grijanja/ hlađenja trepere na prikazu (npr.: F1/C1).

Zatim će se prikazati trenutna temperatura.

Temperaturno podešenje

Podesite temperaturu po izboru više puta pritiskom na strelicu gore /dolje .

Držanjem strelice brže se prilagođava vrijednost.

Nakon postavljanja temperature, pričekajte nekoliko sekundi dok se vrijednost automatski ne spremi.

Na prikazu se automatski prikazuje trenutno izmjerena temperatura. Da biste provjerili temperaturno podešenje, pritisnite strelicu gore ili dolje jednom.

Primjer: s temperaturom postavljenom na 50 °C, pritisnite strelicu gore ili dolje jednom. Prikaz prikazuje C 50.0.

Odobir načina grijanja ili hlađenja

Unesite postavke dugim pritiskom strelice prema dolje  otprilike 3 sekunde.

Pomoću strelica odaberite između načina grijanja (C1 na prikazu) ili načina hlađenja (C2 na prikazu).

Nakon postavljanja vrijednosti odabira, pričekajte nekoliko sekundi dok se vrijednost automatski ne spremi.



Na prikazu se automatski prikazuje trenutno izmjerena temperatura. Razlike za način hlađenja:

Prebacivanje u način hlađenja je obrnuto: Termostat aktivira sustav ako je izmjerena temperatura veća od postavljene temperature.

Histereza

Histereza je razlika u temperaturi koja je potrebna za uključivanje i isključivanje.

Ako, na primjer, postavite temperaturu u načinu grijanja na 42,5 °C, a vrijednost histereze na 2,5 °C, termostat će aktivirati vaš sustav čim temperatura prostorije padne na 40 °C i deaktivirati ga kada temperatura dosegne 42,5 °C.



Unesite postavke dugim pritiskom strelice gore  otprilike 3 sekunde. Postavite vrijednost histereze pritiskom nekoliko puta zaredom strelice gore /dolje .

Držanjem strelice brže se prilagođava vrijednost.

Nakon postavljanja vrijednosti odabira (npr. 2,5 °C, prikazano je kao d 2.5) pričekajte nekoliko sekundi dok se postavka automatski ne spremi. Na prikazu se automatski prikazuje trenutno izmjerena temperatura.

Održavanje

Proizvod je dizajniran tako da pouzdano služi dugi niz godina ako se pravilno koristi. Nekoliko savjeta za ispravno rukovanje:

- Prije upotrebe proizvoda pažljivo pročitajte priručnik.
 - Proizvod ne izlažite izravnoj sunčevoj svjetlosti, ekstremno niskim temperaturama ili vlazi te naglim promjenama temperature. To bi umanjilo točnost otkrivanja.
 - Ne postavljajte proizvod na mjesta izložena vibracijama i udarcima - mogu prouzročiti oštećenja.
 - Ne izlažite proizvod pretjeranoj sili, udarcima, prašini, visokim temperaturama ili vlazi - jer to može dovesti do neispravnosti, skratiti trajanje baterije, oštetiti baterije i deformirati plastične dijelove.
 - Proizvod ne izlažite kiši ili velikoj vlazi i ne izlažite ga tekućini prskanjem ili kapanjem.
 - Na proizvod ne postavljajte nikakve izvore otvorenog plamena, poput upaljene svijeće, itd.
 - Proizvod ne držite na mjestu gdje nema dovoljnog protoka zraka.
 - Ne postavljajte nikakve predmete u zračne otvore proizvoda.
 - Ne dirajte unutarnje električne krugove proizvoda - na taj način možete oštetiti proizvod i automatski izgubiti pravo na jamstvo. Popravak je dopušten isključivo osposobljenim stručnjacima.
 - Proizvod čistite mekanom navlaženom krpom. Ne upotrebljavajte otapala ili sredstva za čišćenje - ona bi mogla izgreptati plastične dijelove te dovesti do pojave korozije na strujnim krugovima.
 - Proizvod ne uranjajte u vodu i druge tekućine.
 - U slučaju oštećenja proizvoda ili kvara, proizvod ne popravljajte sami. Odnosite ga na popravak u trgovinu u kojoj ste ga kupili.
 - Nije predviđeno da ovaj uređaj upotrebljavaju osobe (uključujući djecu) smanjenih fizičkih, osjetilnih ili mentalnih sposobnosti koje nemaju iskustva i znanja za njihovu sigurnu upotrebu. Takve osobe treba podučiti kako se uređaj koristi i trebale bi biti pod nadzorom osobe zadužene za njihovu sigurnost. Djeca uvijek trebaju biti pod nadzorom kako se ne bi igrala s uređajem.
-  Ne bacajte električne uređaje kao nerazvrstani komunalni otpad, koristite centre za sakupljanje razvrstanog otpada.
-  Za aktualne informacije o centrima za sakupljanje otpada kontaktirajte lokalne vlasti. Ako se električni uređaj odlože na deponije otpada, opasne materije mogu prodrijeti u podzemne vode i ući u lanac ishrane i oštetiti vaše zdravlje.

DE | Anlegethermostat

Eigenschaften

- auf der Rohrleitungsoberfläche montierter Anlegethermostat mit Display;
- einfache Befestigung mit Spannfeder;
- Temperaturbereich von 5 °C bis 80 °C (Abweichung 0,1 °C);
- einfacher elektrischer Anschluss mit schraublosen Klemmen.

Technische Informationen

Schaltlast: max. 230 V AC; 5 A für Widerstandsbelastung; 1,5 A für Induktionsbelastung

Stromversorgung: 230 V AC

Temperatursteuerungsbereich: 5–80 °C

Temperaturmessung: 5 °C bis 80 °C, Abweichung 0,1 °C; Genauigkeit ±1,5 °C

Temperatureinstellung: 5 °C bis 80 °C in Schritten zu 0,1 °C

Diffusion der eingestellten Temperatur: 0,1 °C bis 15 °C, Abweichung 0,1 °C

Schutzart: IP40

Beschreibung des Thermostats

(siehe Abb. 1)

1 – LED-Funktionsanzeige

2 – Display

3 – Pfeil nach oben (Erhöhung des Werts)

4 – Pfeil nach unten (Reduzierung des Werts)

5 – EIN/AUS-Taste/Funktionseinstellungen

6 – Schrauben

7 – Temperatursensor

Montage

- Legen Sie den Thermostat fest gegen das Heizungsrohr auf die Rohrleitungsoberfläche und sichern Sie ihn mit der beiliegenden Spannfeder, sodass sich der Thermostat (der Temperatursensor) direkt auf dem Rohr befindet. (Bevor der Sensor befestigt wird, ist die komplette Isolierung am Installationsort zu entfernen. Zur genaueren Temperaturmessung wird empfohlen, wärmeleitfähige Paste zu verwenden sowie den Schmutz auf der Berührungsoberfläche zu entfernen.)
- Der überschüssige Federteil ist abzuschneiden.

Elektrischer Anschluss

- Lösen Sie die 2 Schrauben an der Thermostat-Vorderabdeckung.
- Entfernen Sie vorsichtig die Vorderabdeckung.
- Führen Sie die Schaltung entsprechend dem nachfolgenden Schema aus (siehe Abb. 2).

Pump – Pumpe

Power – Stromversorgung 230 V

Jump – Verbindungsteil

PE – Schutzleiter zum Schutz vor Stromschlag

- Der Thermostat verfügt über schraublose Leiteranschlüsse. Drücken Sie den oberen Verbindungsstecker aus Kunststoff z. B. mit einem Schraubendreher nach unten, der Terminalkontakt wird gelockert, schieben Sie den Leiter hinein. Auf diese Weise schalten Sie alle erforderlichen Leiter korrekt. Schrauben Sie die Vorderabdeckung wieder an.

Die Installation darf nur durch einen professionellen Installateur im Einklang mit dem Anschlussplan erfolgen. Darüber hinaus muss die Installation auch der aktuell gültigen Richtlinie sowie den Spezifikationen Ihres Stromlieferanten entsprechen. Die Installation darf immer nur bei abgeschalteter Stromzufuhr erfolgen; die Sicherheitsspezifikationen sind einzuhalten. Halten Sie den in den technischen Daten

angegebenen maximalen Schaltstrom ein! Bei nicht fachgerechter Installation übernehmen wir keine Haftung.

Inbetriebnahme

Schließen Sie den Thermostat korrekt an die Pumpe an.

Schließen Sie den Thermostat an eine 230-V-Spannungsquelle an.

Betätigen Sie kurz die -Taste.

Auf dem Display blinkt der aktuell eingestellte Modus sowie der Heiz-/Kühlmodus z. B.: F1/C1) auf.

Anschließend wird die aktuell gemessene Temperatur angezeigt.

Temperatureinstellung

Durch wiederholtes Betätigen der Pfeile nach oben /nach unten  wird die gewünschte Temperatur eingestellt.

Wenn Sie die Pfeile gedrückt halten, können Sie den Vorgang beschleunigen.

Warten Sie nach Einstellung der gewünschten Temperatur einige Sekunden, bis die automatische Speicherung erfolgt.

Anschließend wird die aktuell gemessene Temperatur automatisch auf dem Display angezeigt.

Zur Rückkontrolle der eingestellten Temperatur betätigen Sie 1× den Pfeil nach oben oder nach unten.

Beispiel: bei Einstellung von 50 °C betätigen Sie 1× den Pfeil nach oben oder nach unten. Auf dem Display wird C 50.0 angezeigt.

Auswahl des Heiz- oder Kühlmodus

Um zu den Einstellungen zu gelangen, betätigen Sie den Pfeil nach unten  und halten diesen ungefähr 3 Sekunden gedrückt.

Mit den Pfeilen wählen Sie den Heizmodus (auf dem Display wird C1 angezeigt) oder den Kühlmodus (auf dem Display wird C2 angezeigt) aus.

Warten Sie nach Einstellung der gewünschten Temperatur einige Sekunden, bis die automatische Speicherung erfolgt.

Anschließend wird die aktuell gemessene Temperatur automatisch auf dem Display angezeigt.

Abweichungen beim Kühlmodus:

Bei der Kühlfunktion erfolgt die Schaltung umgekehrt: Das System wird durch den Thermostat eingeschaltet, wenn die gemessene Temperatur höher als die eingestellte Temperatur ist.

Temperaturdiffusion

Bei der Diffusion (Hysterese) handelt es sich um den Temperaturunterschied zwischen der Temperatur beim Ein- und Ausschalten. Wird die Temperatur im Heizmodus z. B. auf 42,5 °C und die Diffusion auf 2,5 °C eingestellt, schaltet sich der Thermostat ein, wenn die gemessene Temperatur auf 40 °C fällt, und schaltet sich aus, wenn die Temperatur 42,5 °C erreicht.

Um zu den Einstellungen zu gelangen, betätigen Sie den Pfeil nach oben  und halten diesen ungefähr 3 Sekunden gedrückt.

Durch wiederholtes Betätigen der Pfeile nach oben /nach unten  wird der gewünschte Temperaturdiffusionswert eingestellt.

Wenn Sie die Pfeile gedrückt halten, können Sie den Vorgang beschleunigen.

Варте Sie nach Einstellung des gewünschten Werts (z. B. 2,5 °C – es wird d 2,5 angezeigt) einige Sekunden, bis die automatische Speicherung erfolgt.

Anschließend wird die aktuell gemessene Temperatur automatisch auf dem Display angezeigt.

Пfleге und Instandhaltung

Das Produkt wurde in der Form geplant, dass es bei sachgemäßem Umgang zuverlässig viele Jahre hält. Hier sind einige Ratschläge für die richtige Bedienung:

- Bevor Sie mit dem Produkt zu arbeiten beginnen, lesen Sie bitte aufmerksam die Bedienungsanleitung durch.
- Setzen Sie das Produkt nicht direktem Sonnenlicht, extremer Kälte und Feuchtigkeit und rapiden Temperaturschwankungen aus. Dies würde die Genauigkeit der Ablesungen senken.
- Stellen Sie das Produkt nicht an Plätze, die anfällig für Vibrationen und Erschütterungen sind – sie können das Produkt beschädigen.
- Setzen Sie das Produkt nicht übermäßigem Druck, Stößen, Staub, hohen Temperaturen oder Feuchtigkeit aus – dies kann Funktionsstörungen an dem Produkt, eine kürzere energetische Haltbarkeit, die Beschädigung der Batterie und die Deformation der Plastikteile verursachen.
- Setzen Sie das Produkt nicht Regen, Feuchtigkeit, tropfendem oder Spritzwasser aus.
- Das Produkt darf nicht an offene Feuerquellen, wie beispielsweise brennende Kerzen u.ä. gestellt werden.
- Stellen Sie das Produkt nicht an Plätze, an denen keine ausreichende Luftzufuhr gewährleistet ist.
- Stecken Sie keine Gegenstände in die Lüftungsöffnungen des Produkts ein.
- Es dürfen keine Eingriffe in die inneren Schaltkreise des Produktes vorgenommen werden – das Produkt könnte beschädigt werden und die Garantie automatisch erlöschen. Das Produkt sollte nur von einem Fachmann repariert werden.
- Verwenden Sie zur Reinigung ein weiches Tuch. Verwenden Sie keine Lösungs- oder Reinigungsmittel – sie könnten die Plastikteile zerkratzen und den elektrischen Stromkreis stören.
- Tauchen Sie das Produkt nicht unter Wasser oder in andere Flüssigkeiten.
- Bei Beschädigung oder Mängeln am Gerät nehmen Sie keine eigenständigen Reparaturen vor. Geben Sie es zur Reparatur in die Verkaufsstelle, in der Sie das Produkt erworben haben.
- Dieses Gerät ist nicht zur Verwendung durch Personen vorgeesehen (Kinder eingeschlossen), die verminderte körperliche, sensorielle oder geistige Fähigkeiten haben oder nicht über ausreichende Erfahrung und Kenntnisse verfügen, außer sie haben von einer Person, die für ihre Sicherheit verantwortlich ist, Anweisungen für den Gebrauch des Geräts erhalten oder werden von dieser beaufsichtigt. Kinder müssen beaufsichtigt werden, um sicher zu gehen, dass sie nicht mit dem Gerät spielen.



Die Elektroverbraucher nicht als unsortierter Kommunalabfall entsorgen, Sammelstellen für sortierten Abfall bzw. Müll benutzen. Setzen Sie sich wegen aktuellen Informationen über die jeweiligen Sammelstellen mit örtlichen Behörden in Verbindung. Wenn Elektroverbraucher auf üblichen Mülldeponien gelagert werden, können Gefahrstoffe ins Grundwasser einsickern und in den Lebensmittelumlauf gelangen, Ihre Gesundheit beschädigen und Ihre Gemütlichkeit verderben.

UA | Прикладний термостат

Властивості

- контактний термостат з дисплеєм, встановлений до поверхні трубки;
- просте кріплення за допомогою натяжної пружини;
- діапазон температур 5-80 °C (відмінність 0,1 °C);
- просте електричне підключення без гвинтових клєми.

Технічна інформація

Навантаження перемикачя: макс. 230 В змінного струму;

5 А для резистивного навантаження; 1,5 А для індуктивних навантажень

Живлення: 230 В змінного струму

Діапазон регулювання температури: від 5 °C до 80 °C

Вимірювання температури: від 5 °C до 80 °C з відмінністю 0,1 °C; точність ±1,5 °C

Налаштування температури: від 5 °C до 80 °C в кроках по 0,1 °C

Розсіювання напаштованої температури: від 0,1 °C до 15 °C з відмінністю 0,1 °C

Захист: IP40

Опис термостату

(див мал. 1)

1 – світлодіодна індикація перемикачя

2 – дисплей

3 – стрілка вгору (збільшити значення)

4 – стрілка вниз (зменшення значення)

5 – кнопка включення / вимкнення / настрійки функції

6 – гвинти

7 – датчик температури

Установка

1. Покладіть термостат на поверхню трубки впритул до нагрівальної трубки і закріпіть його натяжною пружиною, котра додається так, щоб термостат (датчик температури) опирався безпосередньо на трубу. (Перед установкою датчика будь-яка ізоляція повинна бути видалена. Для більш точного вимірювання температури рекомендується використовувати теплопровідну пасту і видалити бруд з контактної поверхні.)
2. Зайву частину пружини можна обрізати.

Електричне підключення

1. Відгвинтіть 2 гвинтики на передній кришці термостата.
2. Обережно зніміть передню кришку.
3. Підключіть за наступною схемою (див. мал. 2).

Pump – насос

Power – живлення 230 В

Jump – з сідання

PE – захисний провідник для захисту від ураження електричним струмом

4. Термостат має з сідання безвинтових проводів. У напрямленні вниз, наприклад за допомогою викрутки, натисніть на нижній пластиковий конектор, розслабитися термінальний контакт, засуньте провід. Таким чином, правильно підключіть всі необхідні проводи. Знову завітніть гвинти.

Установку може проводити тільки спусар-спеціаліст відповідно до плану підключення. Крім того, установка також повинна відповідати чинним вимогам та технічним умовам вашого постачальника електроенергії. Установка завжди проводиться з вимкненням джерелом живлення; повинні дотримуватися технічної характеристики безпеки. Необхідно дотримуватися максимального струму перемикання, зазначеного в технічних даних! Ми не несемо жодної відповідальності за неправильне встановлення.

Введення в експлуатацію

Зробіть правильне з сідання термостату з насосом.



Підключіть термостат до джерела живлення 230 В.

Коротко натисніть на кнопку .

На дисплеї промигне актуальний наштовований режим та режим опалення/охолодження (напр.: F1/C1).

Потім відображається актуальна вимірювана температура.

Налаштування температури

Бажаючи температуру встановити натиснувши на стрілку кілька разів, вгору /вниз .

Притримавши стрілку, будете рухатися швидше.

Після встановлення потрібних параметрів зачекайте кілька секунд, відбудеться автоматичне збереження даних.

Потім на дисплеї автоматично відображається актуальна вимірювана температура.

Щоб це раз перевірити встановлену температуру, натисніть 1 раз стрілку вгору або вниз.

Приклад: при налаштуванні 50 °C натисніть стрілку вгору або вниз один раз. На дисплеї відобразиться C 50.0.

Вибір режиму нагрівання чи охолодження

Для входу в налаштування натисніть і притримайте стрілку вниз  протягом приблизно 3 секунд.

За допомогою стрілок виберіть режим нагрівання (на дисплеї зображено C1) або режим охолодження (на дисплеї зображено C2).

Після налаштування потрібного значення зачекайте кілька секунд, відбудеться автоматичне збереження.

Потім на дисплеї автоматично відображається актуальна вимірювана температура.

Відмінності в режимі охолодження:

Для функції охолодження, перемикання навпаки: Термостат перемикає систему, якщо вимірювана температура вища ніж встановлена температура.

Розділ температури

Гістерезис (розділ) – це різниця температури при вимиканні та вимиканні.

Наприклад, якщо налаштувати температуру в режимі нагрівання на 42,5 °C, а розділ до 2,5 °C, термостат почне працювати, якщо вимірювана температура знизиться до 40 °C і вимкнеться коли температура досягне 42,5 °C.

Щоб увійти в налаштування натисніть та притримайте стрілку вгору  приблизно протягом 3 секунд.

Необхідне значення температурного розділу налаштує повторним натиском стрілки вгору /вниз .

Притримавши стрілку, будете рухатися швидше.

Після встановлення потрібних параметрів (напр. 2,5 °C буде зображено d 2.5) почекайте декілька секунд, відбудеться автоматичне збереження даних.

Потім на дисплеї автоматично відображається актуальна вимірювана температура.

Догляд та обслуговування

Вибір сконструйований так, щоб при охайному поводженні з ним, він надійно працював багато років. Тут знаходиться декілька рад для правильного обслуговування:

- Перед використанням цього пристрою, уважно прочитайте інструкцію користувача.
- Вибір не піддавайте прямому сонячному промінню, надзвичайному холоду та вологості та різким змінам температури. Це могло б знизити точність знімання.
- Вибір не поміщайте у місцях де буває вібрація чи трясина - можуть причинити його пошкодження.
- Вибір не піддавайте надзвичайному тиску, ударам, пороху, високій температурі або вологості - це могло б пошкодити функцію виробу, скоротити енергетичну якість, пошкодити батареї чи деформати пластмасові частини.
- Вибір не піддавайте дощу та вологості, краплям та бризнам води.
- Не поміщайте на вибір жодне джерело відкритого вогню, напр. запалену свічку та інше.
- Не поміщайте вибір в місцях, де не достатньо забезпечена циркуляція повітря.
- Не всувайте у простір вентиляції виробу жодних предметів
- Не втручайтеся у внутрішній електричний ланцюг виробу – можете його пошкодити та цим автоматично закінчиться дійсність гарантії. Вибір повинен ремонтувати тільки кваліфікований фахівець.
- Для чищення використовуйте вологу, м'яку ганчірку. Не використовуйте розчинники, ні миючі заходи – вони можуть пошкодити пластмасові частини та порушити електричні контури.
- Вибір не занурюйте у воду та іншу рідину.
- Пошкодженій чи дефектний вибір самі не ремонтуйте. Здайте його для ремонту у магазин де ви його придбали.
- Цей пристрій не призначений для користування особам (включно дітей), для котрих фізична, почуттєва чи розумова

нездійсненість, чи не достаток досвіду та знань забороняє ним безпечно користуватися, якщо така особа не буде під доглядом, чи якщо не була проведена для неї інструктаж відносно користування споживачем відповідною особою, котра відповідає за її безпеку. Необхідно дивитися за дітьми, та забезпечити так, щоб вони з пристроєм не гралися.



Не викидайте електричні пристрої як несортвані комуніальні відходи, користуйтеся місцями збору комунальних відходів. За актуальною інформацією про місця збору звертайтеся до установ за місцем проживання. Якщо електричні пристрої розміщені на місцях з відходами, то небезпечні речовини можуть проникати до підземних вод і дістатися до харчового обігу та пошкоджувати ваше здоров'я.

RO|MD | Termostat de contact

Caracteristici

- termostatul de contact cu ecran se montează pe suprafața conductei
- fixare simplă cu ajutorul unui arc de strângere
- gama de temperatură 5-80 °C (rezoluție 0,1 °C)
- conectare electrică simplă cu ajutorul bornelor fără șurub

Informații tehnice

Sarcina conectată: max. 230 V AC; 5 A pentru sarcină rezistivă;
1,5 A pentru sarcină inductivă

Alimentare: 230 V AC

Gama de reglare a temperaturii: 5-80 °C

Măsurarea temperaturii: 5 °C la 80 °C cu rezoluție 0,1 °C;
precizie ±1,5 °C

Setarea temperaturii: 5 °C la 80 °C în pași de 0,1 °C

Abaterea temperaturii setate: 0,1 °C la 15 °C cu rezoluție 0,1 °C

Protecție: IP40

Descrierea termostatului

(vezi fig. 1)

1 – LED indicatorul conectării

2 – ecran

3 – săgeata în sus (creșterea valorii)

4 – săgeata în jos (reducerea valorii)

5 – buton pornire/oprire/reglare funcții

6 – șuruburi

7 – senzor termic

Montajul

1. Fixați bine termometrul pe suprafața conductei termice și asigurați-l cu arcul de strângere atașat, astfel, ca termostatul (senzorul termic) să fie așezat direct pe conductă. (Orice izolație trebuie îndepărtată din locul instalării înainte de fixarea senzorului. Pentru măsurarea mai exactă a temperaturii se recomandă folosirea pastei conductibile termic și curățarea suprafeței de contact de impurități.)
2. Partea excidentară a arcului se poate tăia.

Conectarea electrică

1. Desurubați 2 șuruburi pe capacul din față al termostatului.
2. Îndepărtați cu atenție capacul din față.
3. Conectați conform schemei de mai jos (vezi fig. 2):

Pump – pompă

Power – alimentare 230 V

Jump – conexiune

PE – conductor de protecție pentru protecție împotriva electrocutării

4. Termostatul are conectare fără șuruburi a conductoarelor. Apăsăți în jos de ex. cu șurubelnița pe conectorul superior de plastic, se eliberează contactul terminalului, introduceți conductorul. În acest fel conectați corect toate conductoarele necesare. Înșurubați înapoi șuruburile.

Instalarea poate fi efectuată doar de către un instalator profesionist în conformitate cu planul de conectare. În plus, instalarea trebuie să corespundă și direcțiilor actual valabile și specificațiilor furnizorului de curent. Instalarea se realizează întotdeauna întrerupând alimentarea cu curent; trebuie să fie respectate specificațiile de siguranță. Respectați curentul de conectare maxim specificat în datele tehnice! Nu ne asumăm responsabilitatea pentru instalare necorespunzătoare.

Punerea în funcțiune

Efectuați conectarea corectă a termostatului cu pompa.

Conectați termostatul la sursa de tensiune 230 V.

Apăsăți scurt butonul

Pe ecran va clipi modul setat actualmente și regimul de încălzire/răcire (de ex.: F1/C1). Apoi se afișează temperatura actuală măsurată.

Setarea temperaturii

Temperatura solicitată o setați prin apăsarea repetată a săgeții în sus /jos .

Ținând săgeata avansați mai repede.

După setarea valorii solicitate așteptați câteva secunde, intervine salvarea automată.

Pe ecran se afișează apoi automat temperatura actuală măsurată.

Pentru controlul temperaturii setate apăsați 1× săgeata sus sau jos.

Exemplu: la setarea 50 °C apăsați 1× săgeata sus sau jos. Pe ecran va fi afișat C 50.0.

Selectarea regimului de încălzire sau răcire

Pentru intrarea în setare apăsați lung săgeata jos timp de aproximativ 3 secunde.

Cu săgeți selectați regimul de încălzire (pe ecran afișat C1) sau regimul de răcire (pe ecran afișat C2).

După setarea valorii solicitate așteptați câteva secunde, intervine salvarea automată.

Pe ecran se afișează apoi automat temperatura actuală măsurată.

Diferențe la regimul de răcire:

La funcția răcire conectarea este inversă. Termostatul conectează sistemul, dacă temperatura măsurată este mai mare decât temperatura setată.

Abaterea temperaturii

Abaterea (histerezis) este diferența de temperatură dintre temperatura de pornire și oprire.

De exemplu, dacă setați temperatura în regim de încălzire la 42,5 °C și abaterea la 2,5 °C, termostatul începe să conecteze, dacă temperatura măsurată scade la 40 °C, și deconectează dacă temperatura atinge 42,5 °C.

Pentru intrare în setare apăsați lung săgeata sus ▲ timp de aproximativ 3 secunde.

Valoarea solicitată a abaterii temperaturii o setați prin apăsarea repetată a săgeții sus ▲ /jos ▼.

Ținând săgeata avansați mai repede.

După setarea valorii solicitate (de ex. 2,5 °C va fi afișat 2.5) așteptați câteva secunde, intervine salvarea automată.

Pe ecran se afișează apoi automat temperatura actuală măsurată.

Grija și întreținerea

Produsul este proiectat astfel, ca la o manipulare adecvată să funcționeze corect ani îndelungați. Iată câteva recomandări pentru o manipulare corectă:

- Înainte de folosirea produsului, citiți cu atenție manualul de utilizare.
- Nu expuneți produsul la lumina directă a soarelui, temperatură și umiditate extremă și la variații bruște de temperatură. S-ar diminua precizia detectării.
- Nu amplasați produsul în locuri expuse vibrațiilor și zguduitorilor - ar putea provoca deteriorarea lui.
- Nu expuneți produsul la presiune excesivă, izbituri, praf, temperatură sau umiditate extremă - ar putea provoca defectarea funcționalității produsului, scurtarea autonomiei energetice, deteriorarea bateriilor și deformarea componentelor de plastic.
- Nu expuneți produsul la ploaie nici umiditate, stropi sau jeturi de apă.
- Pe produs nu așezați surse de foc deschis, de ex. lumânare aprinsă etc.
- Nu amplasați produsul în locuri fără flux de aer îndestulător.
- Nu introduceți în orificiile de aerisire niciun fel de obiecte.
- Nu interveniți la circuitele electrice interne ale produsului - aceasta ar putea provoca deteriorarea lui și încetarea automată a valabilității garanției. Produsul trebuie reparat doar de un specialist calificat.
- La curățare folosiți cârpă fină și umedă. Nu folosiți diluanți nici detergenți - ar putea zgăria părțile de plastic și întrerupe circuitele electrice.
- Nu scufundați produsul în apă sau în alte lichide.
- În caz de deteriorare sau defectare a produsului nu efectuați singuri nici un fel de reparații. Prețați-l spre reparare la magazinul în care l-ați procurat.
- Acest aparat nu este destinat utilizării de către persoane (inclusiv copii) a căror capacitate fizică, senzorială sau mentală, ori experiența și cunoștințele insuficiente împiedică utilizarea aparatului în siguranță, dacă nu vor fi supravegheate sau dacă nu au fost instruite privind utilizarea aparatului de

către persoana responsabilă de securitatea acestora. Trebuie asigurată supravegherea copiilor, pentru a se împiedica joaca lor cu acest aparat.



Nu aruncați consumatorii electrici la deșeurile comunale nesortate, folosiți bazele de recepție a deșeurilor sortate.

Pentru informații actuale privind bazele de recepție contactați organele locale. Dacă consumatorii electrici sunt depozitați la stocuri de deșeurii comunale, substanțele periculoase se pot infiltra în apele subterane și pot să ajungă în lanțul alimentar, periclitând sănătatea și confortul dumeavoastră.

LT | Pridedamas termostatas

Savybės

- Ant paviršiaus montuojamas termostatas su ekranu, skritis montuoti ant vamzdžių.
- Paprastas montavimas naudojant spyruoklę.
- Temperatūros ribos nuo 5 °C iki 80 °C (žingsnis 0,1 °C).
- Paprastas prijungimas naudojant nepriveržiamus gnybtus.

Specifikacijos

Approva: daugiausia 230 V KS; 5 A varžinė aprova;

1,5 A induktyvioji aprova

Maitinimo šaltinis: 230 V KS

Temperatūros reguliavimo ribos: nuo 5 °C iki 80 °C

Temperatūros matavimas: nuo 5 °C iki 80 °C, žingsnis 0,1 °C, tikslumas ±1,5 °C

Temperatūros nustatymas: nuo 5 °C iki 80 °C 0,1 °C žingsniais

Histerezės nustatymai: Nuo 0,1 °C iki 15 °C, žingsnis 0,1 °C

Korpusas: IP40

Termostato aprašymas

(žr. 1 pav.)

1 – Įjungimo LED indikatorius

2 – Ekranas

3 – Rodyklė aukštyn (didinti vertę)

4 – Rodyklė žemyn (mažinti vertę)

5 – Įjungimo / išjungimo / funkcijos nustatymo mygtukas

6 – Varžtai

7 – Temperatūros jutiklis

Montavimas

1. Tvirtai uždekite termostatą ant šildymo vamzdžio ir pritvirtinkite naudodami pridėdamą spyruoklę, kad termostatas (temperatūros jutiklis) tiesiogiai liestųsi su vamzdžiu. (Prieš montuojant jutiklį nuo montavimo vietos būtina pašalinti visą izoliaciją. Norint tikslėsiu matavimų, rekomenduojama naudoti šiluminę pastą ir nuo paviršiaus nuvalyti nešvarumus).
2. Perteklinę spyruoklės dalį nukirpkite.

Elektros jungtis

1. Atsukite 2 priekinėje termostato korpuso dalyje esančius varžtus.
2. Atsargiai nuimkite priekinę korpuso dalį.

3. Prijunkite laidus pagal toliau pateiktą schemą (žr. 2 pav.):

Siurblys

Power – 230 V

Jump – trumpiklis

PE – apsauginis žemėminas, saugantis nuo sužalojimo elektros srove

4. Termostate laidai prijungiami nenaudojant varžtų. Įspauskite plastikinės jungties viršutinę dalį, pvz., atsuktuvu. Gnybto kontaktas atsilaisvins. Įkiškite laidą. Pakartokite šią procedūrą visiems laidams, kuriuos reikia prijungti. Įsukite varžtus.

Įrenginį montuoti gali tik profesionalus santechnikas pagal pateiktą jungčių schemą. Be to, jungtys turi atitikti naujausius galiojančius standartus ir elektros tiekėjo specifikacijas. Montuoti galima tik atjungus maitinimą bei laikantis saugumo nurodymų. Užtikrinkite maksimalią techninėse specifikacijose nurodytą apsaugą! Gamintojas nėra atsakingas už neprofesionaliai atliktą montavimą.

Prietaiso naudojimas

Laikydamiis nurodymų prijunkite termostatą prie siurblio.



Prijunkite 230 V maitinimo šaltinį.

Įspauskite mygtuką .

Ekране mirksės šiuo metu nustatytas režimas ir šildymo / vėsinimo režimas (pvz., F1/C1).

Tuomet bus rodoma dabartinė temperatūra.

Temperatūros nustatymas

Pasirinkite norimą temperatūrą pakartotinai spausdami rodyklės aukštyn  / žemyn .

Reikšmė keisis greičiau, jei mygtuką laikysite nuspaustą.

Nustatę temperatūrą palaukite keletą sekundžių, kad reikšmė būtų automatiškai išsaugota.

Tuomet ekrane bus automatiškai rodoma šiuo metu matuojama temperatūra.

Norint patikrinti temperatūros nustatymą, vieną kartą paspauskite rodyklę aukštyn arba žemyn.

Pavyzdys: nustačius 50 °C temperatūrą, vieną kartą paspauskite rodyklę aukštyn arba žemyn. Ekrane bus rodoma C 50.0.

Šildymo arba vėsinimo režimo pasirinkimas

Įjunkite nustatymų režimą paspausdami ir apie 3 sekundes palaikydami rodyklę žemyn .

Rodyklėmis pasirinkite šildymo režimą (ekrane rodoma C1) arba vėsinimo režimą (ekrane rodoma C2).

Nustatę norimą reikšmę palaukite keletą sekundžių, kad ji būtų automatiškai išsaugota.

Tuomet ekrane bus automatiškai rodoma šiuo metu matuojama temperatūra.

Vėsinimo režimo skirtumai:

Perjungimas vėsinimo režime yra atvirktinis: Termostatas įjungia sistemą, jei išmatuota temperatūra yra aukštesnė nei nustatytoji temperatūra.

Histerėzė

Histerėzė yra skirtumas nuo nustatytos įjungimo ir išjungimo temperatūros.

Jei, pavyzdžiui, šildymo režime nustatote 42,5 °C temperatūrą ir 2,5 °C histerėzė, termostatas sistemą įjungs vos tik patalpos temperatūra nukris iki 40 °C ir išjungs jai pasiekus 42,5 °C.

Įjunkite nustatymų režimą paspausdami ir apie 3 sekundes palaikydami rodyklę aukštyn .

Nustatykite savo histerėzės reikšmę pakartotinai spausdami rodyklę aukštyn  / žemyn .

Reikšmė keisis greičiau, jei mygtuką laikysite nuspaustą.

Nustačius norimą reikšmę (pvz., 2,5 °C ji rodoma kaip d 2.5), palaukite kelias sekundes, kol nustatymas bus automatiškai išsaugotas.

Tuomet ekrane bus automatiškai rodoma šiuo metu matuojama temperatūra.

Techninė priežiūra ir eksploatacija

Tinkamai naudojant, šis gaminytis patikimai veiks ne vienerius metus. Štai keletas patarimų dėl tinkamo naudojimo:

- Įdėmiai perskaitykite naudotojo vadovą prieš pradėdami naudoti šį gaminį.
- Saugokite gaminį nuo tiesioginių saulės spindulių, didelio šalčio, drėgmės ir staigių temperatūros pokyčių. Tai gali sumažinti aptikimo tikslumą.
- Nedėkite gaminio vietoje, kuriose jaučiami vibracija ar smūgiai, mat tai gali į jį pažeisti.
- Saugokite gaminį nuo didelės jėgos poveikio, smūgių, dulkių, aukštos temperatūros arba drėgmės, nes šie veiksniai gali sukelti gedimą, sąlygoti trumpesnį baterijų veikimą ir plastikinių dalių deformavimą, sugadinti baterijas.
- Saugokite gaminį nuo lietus arba didelės drėgmės, vandens lašų ar pirusių.
- Nepalikite jo netoli atviro liepsnos šaltinio, pvz., degančios žvakės ar kt.
- Nedėkite gaminio nepakankamai vėdinamose vietoje.
- Nedėkite jokių objektų į prietaiso vėdinimo angas.
- Nelieskite gaminio vidaus elektros grandinių, nes galite pažeisti gaminį ir automatiškai netekti garantijos. Prietaisą remontuoti gali tik kvalifikuotas specialistas.
- Gaminį valykite šiek tiek drėgnu minkštu audiniu. Nenaudokite tirpiklių ar valymo priemonių, nes jie gali subraižyti plastikines dalis ir sukelti elektros grandinės dalių koroziją.
- Nenardinkite gaminio į vandenį ar kitus skystis.
- Jei gaminytis sugedo ar jame yra defektas, neremontuokite jo patys. Nuneškite jį remontuoti į parduotuvę, kurioje pirkoite.
- Šis prietaisas neskirias naudoti asmenims (skaitant vaikus), turintiems fizinę, jutiminę ar protinę negalią ir neturintiems patirties ar žinių, kurių reikia norint prietaisą naudoti saugiai. Tokie asmenys turi būti informuojami, kaip naudoti prietaisą, ir prižiūrimi asmenys, atsakingo už jų saugumą. Vaikai visada turi būti prižiūrimi, kad nežaistų su prietaisu.



Nemeskite kartu su buitiniėmis atliekomis. Pristatykite jį specialius rūšiuojamoms atliekomis skirtus surinkimo punktus. Susisiekiite su vietinėmis valdžios institucijomis, kad šios suteiktų informaciją apie surinkimo punktus. Jei elektroniniai prietaisai yra išmetami atliekų užkasimo vietoje, kenksmingos medžiagos gali patekti į gruntinius vandenis, o paskui ir į maisto grandinę, ir tokiu būdu pakenkti žmonių sveikatai.

LV | Piestiprināmais termostats

Ipašības

- uz virsmas uzstādāms termostats ar displeju, paredzēts uzstādīšanai uz caurulēm
- vienkārša uzstādīšana ar spriegošanas atspēri
- 5–80 °C temperatūras diapazons (0,1 °C izšķirtspēja)
- vienkāršs elektriskais pieslēgums ar bezskrūvju spaiļiem

Specifikācija

Pārslēdzama slodze: maks. 230 V mainstrāva; 5 A rezistīvajai slodzei; 1,5 A induktīvajai slodzei

Barošanas avots: 230 V mainstrāva

Temperatūras kontroles diapazons: 5–80 °C

Temperatūras mērījumi: 5 °C līdz 80 °C ar 0,1 °C izšķirtspēju, precizitāte ±1,5 °C

Temperatūras iestatīšana: 5 °C līdz 80 °C, 0,1 °C solis
Histerēzes iestatījums: 0,1 °C līdz 15 °C ar 0,1 °C izšķirtspēju
Korpuss: IP40

Termostata apraksts

(Skatīt 1. attēlu.)

- 1 – aktivizēšanas indikatora LED
- 2 – displejs
- 3 – augšpvrēsta bultiņa (palielināt vērtību)
- 4 – lejupvērsta bultiņa (samazināt vērtību)
- 5 – ieslēgšanas/izslēgšanas/funkciju iestatīšanas poga
- 6 – skrūves
- 7 – temperatūras sensors

Uzstādīšana

1. Stingri novietojiet termostatu uz sildītāja caurules un nostipriniet to ar komplektācijā iekļauto spriegošanas atspēri, lai termostats (temperatūras sensors) būtu tiešā saskarē ar cauruli. (Pirms sensora uzstādīšanas ir jānoņem izolācija uzstādīšanas vietā. Lai iegūtu precīzākus temperatūras mērījumus, ir ieteicams izmantot silumvadviņu pastu un notīrīt saskares virsmu no netīrumiem.)
2. Pāri palikušo atspēri var nogriezt.

Elektriskais pieslēgums

1. Izņemiet divas skrūves termostata korpusa priekšpusē.
2. Uzmanīgi noņemiet korpusa priekšējo daļu.
3. Pieslēdziet termostatu saskaņā ar turpmāk sniegto shēmu (skatiet 2. attēlu):

Sūknis

Barošana – 230 V

Savienojums – tītslēgs

PE – aizsargājošs zemējums, novērš elektriskās strāvas trieciena radītus riskus

4. Termostatam ir vadītāju bezskrūvju savienojums. Nospiediet uz leju augšējo plastmasas savienotāju, piemēram, ar skrūvgriezi. Spaiļes kontakts atbrīvosies. Iespraudiet vadītāju. Atkārtojiet šo

procesu visiem vadītājiem, kas ir nepieciešami pieslēgumam. Ieskrūvējiet atpakaļ skrūves.

Ierīci drīkst uzstādīt vienīgi profesionāls santehniķis saskaņā ar savienojuma shēmu. Turklāt pieslēgumam ir jāatbilst jaunākajiem un spēkā esošiem standartiem un jūsu elektroenerģijas piegādātāja specifikācijām. Uzstādīšana vienmēr ir jāveic, kad strāvas padeve ir atslēgta; ievērojiet drošības norādījumus. Ievērojiet maksimālo pārslēdzamo slodzi, kas ir norādīta tehniskajā specifikācijā! Ražotājs nav atbildīgs par neprofesionālu uzstādīšanu.

Ierīces lietošanas uzsākšana

Savienojiet termostatu ar sūkni saskaņā ar norādījumiem.

Pieslēdziet termostatu 230 V strāvas padevei.

Nospiediet pogu .

Displejā mirgos pašreiz iestatītais režīms un sildīšanas/dzesēšanas režīma iestatījums (piem., F1/C1).

Tad tiks atļauta pašreizējā temperatūra.

Temperatūras iestatīšana

Iestatiet izvēlēto temperatūru, atkārtoti nospiežot augšpvrēsto .

/lejupvērsto bultiņu .

Turot bultiņu nospiežot, vērtības tiek nomainītas ātrāk.

Kad temperatūra ir iestatīta, uzgaidiet dažas sekundes, līdz vērtība tiek automātiski saglabāta.

Pēc tam displejā automātiski tiks parādīta pašreiz izmērītā temperatūra.

Lai pārbaudītu temperatūras iestatījumu, vienreiz nospiediet augšpvrēsto/lejupvērsto bultiņu.

Piemērs: ja temperatūra ir iestatīta uz 50 °C, vienreiz nospiediet augšpvrēsto/lejupvērsto bultiņu. Displejā būs redzams „C 50.0”.

Sildīšanas vai dzesēšanas režīma izvēlēšanās

Atveriet iestatījumus, nospiežot turot lejupvērsto bultiņu .

Pindpaigaldusega termostaat aptuveni trīs sekundes.

Ar bultiņu palīdzību izvēlieties sildīšanas režīmu (displejā C1) vai dzesēšanas režīmu (displejā C2).

Kad izvēlēta vērtība ir iestatīta, uzgaidiet dažas sekundes, līdz vērtība tiek automātiski saglabāta.

Pēc tam displejā automātiski tiks parādīta pašreiz izmērītā temperatūra.

Dzesēšanas režīma atšķirības:



pārslēgšanās dzesēšanas režīmā ir apgriezta: termostats aktivizē sistēmu, ja izmērītā temperatūra ir augstāka nekā iestatītā temperatūra.

Histerēze

Histerēze ir temperatūras atšķirība, kas ir nepieciešama ieslēgšanai un izslēgšanai.

Ja, piemēram, sildīšanas režīmā temperatūra ir iestatīta uz 42,5 °C un histerēzes vērtība ir 2,5 °C, termostats aktivizēs sistēmu, tiklīdz telpas temperatūra pazemināsies līdz 40 °C, un deaktivizēs sistēmu, kad temperatūra sasniegs 42,5 °C.

Atveriet iestatījumus, nospiežot turot augšpvrēsto bultiņu  aptuveni trīs sekundes.

Iestatiet izvēlēto histerēzes vērtību, atkārtoti nospiežot augšpvrēsto /lejupvērsto bultiņu .

Turot bultipju nospiestu, vērības tiek nomainītas atpakaļ. Kad izvēlēta vērtība ir iestatīta (piemēram, 2,5 °C, atēlota kā „d2.5”), pagaidiet dažas sekundes, līdz iestatījums tiek automātiski saglabāts. Pēc tam displejā automātiski tiks parādīta pašreiz izmērītā temperatūra.

Apkope un uzturēšana

Izstrādājums ir paredzēts, lai uzticami kalpotu gadiem ilgi, ja to izmanto pareizi. Turpmāk ir sniegti dažādi padomi pareizas darbības nodrošināšanai.

- Pirms izstrādājuma lietošanas rūpīgi izlasiet šo instrukciju.
- Nepakļaujiet izstrādājumu tiešiem saules stariem, lielum aukstumam un mitrumam, kā arī pēkšņām temperatūras izmaiņām. Tas mazinās noteikšanas precizitāti.
- Nenovietojiet izstrādājumu vietās, kas ir pakļautas vibrācijai vai triecieniem, – tie var izraisīt bojājumus.
- Nepakļaujiet izstrādājumu pārmērīgam spēkam, triecieniem, putekļiem, augstas temperatūras ietekmei vai mitrumam – tādejādi var tikt izraisīta nepareiza darbība, saīsīnāts baterijas kalpošanas mūžs, sabojāta baterija un deformētas plastmasas detaļas.
- Nepakļaujiet izstrādājumu lielum vai lielum mitrumam, pilošam ūdenim vai ūdens šļakatām.
- Nenovietojiet uz izstrādājuma atklātas liesmas avotus, piemēram, degošu sveci u. c.
- Nenovietojiet izstrādājumu vietā ar nepietiekamu gaisa plūsmu.
- Neievietojiet priekšmetus izstrādājuma atverēs.
- Neaizskariet izstrādājuma iekšējās elektriskās ķēdes – šādi var sabojāt izstrādājumu, un garantija automātiski tiek anulēta. Bojājumu gadījumā izstrādājumu drīkst remontēt tikai kvalificēts speciālists.
- Tīriet izstrādājumu ar nedaudz samitrinātu mikstu drānu. Nelietojiet šķīdinātājus vai tīrīšanas līdzekļus – tie var saskrāpēt plastmasas detaļas un izraisīt elektrisko ķēžu koroziju.
- Negremdējiet izstrādājumu ūdenī vai citā šķidrumā.
- Izstrādājuma bojājumu vai defektu gadījumā neveiciet remontdarbus patstāvīgi. Nododiet ierīci labošanai veikalā, kurā to iegādājāties.
- Šo ierīci nav atļauts lietot personām (tostarp bērniem) ar ierobežotām fiziskajām, maņu vai garīgajām spējām vai personām, kurām pieredzes vai zināšanu trūkums neļauj droši izmantot ierīci. Šādām personām ir jāemāca iekārtas lietošana un tās ir jāuzrauga personai, kura ir atbildīga par drošību. Bērni vienmēr ir jāuzrauga, un viņi nedrīkst spēlēt ar izstrādājumu.



Neizmēti kopā ar sadzīves atkritumiem. Šim nolūkam izmantojiet īpašu atkritumu šķirošanas un savākšanas punktus. Lai gūtu informāciju par šādiem savākšanas punktiem, sazinieties ar vietējo pašvaldību. Ja elektroniskās ierīces tiek likvidētas izgāztuvē, bīstamas vielas var nonākt pazemes ūdeņos un tālāk arī barības ķēdē, kur tās var ietekmēt cilvēka veselību.

EE | Pindpaigaldusega termostaat

Omadused

- pindpaigaldusega ekrānīga termostaat, mis on mēoldud torudele kinnitāmīsek;
- pingutusevedru abil lihtne paigaldada;
- 5–80 °C temperatuurivahemī (0,1 °C resolutsioon);
- lihtne elektrīuhendus kruvīdeta klemmīde abil.

Tehnilised andmed

Lūlitatud koormus: max 230 V vahelduvoolu; 5 A aktīvkoormuse korral;
1,5 A induktīvkoormuse korral

Toide: 230 V vahelduvoolu

Temperatuuri kontrollvahemī: 5–80 °C

Temperatuuri mēotmine: 5 °C kuni 80 °C resolutsiooniga 0,1 °C (tāpsus ±1,5 °C)

Temperatuuri seadistus: 5 °C kuni 80 °C sammuga 0,1 °C

Hūstereesi seadistus: 0,1 °C kuni 15 °C resolutsiooniga 0,1 °C

Kaitseaste: IP40

Termostaadi kirjeldus

(vt joonist 1)

1 – aktiveerīmise mārputuli

2 – nāidīk

3 – ūlesnool (vāārtuse suurendamine)

4 – allanool (vāārtuse vāhendamine)

5 – sisse-/vāāljalūlituse/funktsioonīsātte nupp

6 – kruvīd

7 – temperatuuriandur

Paigaldamine

1. Asetage termostaat kindlalt soojendustorule ja kinnitage see komplekti kuuluva pingutusevedruka nīi, et termostaat (temperatuuriandur) on toruga otseese kontaktīs. (Paigalduskohas olev mis tahese soojustusematerjal tuleb enne anduri ūhendamīst eemaldada. Tāpsēma temperatuuriandūdi saamīsekse soovītamē kontaktpīnd mustusest puhastada ja kasutada termopastat.)
2. Ūlellīgese vedru vōīb āra lōigata.

Elektrīuhendus

1. Eemaldage termostaadi esīkūitjel olevad 2 kruvī.
2. Eemaldage eesmine kate ettevāatlikult.
3. Ūhendage vastavalt alltoodud joonīsele (vt joonist 2).

Pump

Toide – 230 V

Sīire – vahelek

PE – kaitsemaandus, kaitselektrīlōģī eest.

4. Termostaadiil on kruvīdeta juhtmēuhendus. Vajutage plastliitmīku ūlāosa allāpoole (nt kruvīkeerajaga). Klemmuhendus vābastatakse. Ūhendage elektrījuhe. Korrake kruvīd ūvesti kīnnī. Seadmē vōīb paigaldada ūksnese elukatseline torulukksepp, jārģīdese siintoodud ūhendusskeemī. Lisaks peab ūhenduse vastama ūsumītamē asjakohāstale standardītele ja teie elektrīettevōtte spetsīfīkatsioo-

nidele. Paigaldada tohib üksnes siis, kui toide on välja lülitatud; järgige ohutusjuhiseid. Pöörake tähelepanu tehnilistes andmetes toodud suurimale lülitatavale koormusele! Tootja ei vastuta valest paigaldusest tingitud tagajärgede eest.

Seadme kasutuselevõtt

Ühendage termostaat pumbaga vastavalt toodud juhistele. Ühendage termostaat 230 V toiteallikaga.

Vajutage lühidalt nuppu .

Ekraanil vilgub hetkel määratud režiim ja kütte/jahutuse säte (nt F1/C1).

Seejärel ilmub praegune temperatuur.

Temperatuuri seadistus

Valige soovitud temperatuur üles- /allanoolo  nupuga.

Noolenupu alhoidmisel muutub väärtus kiiremini.

Kui temperatuur on määratud, oodake mõni sekund väärtuse automaatset salvestamist.

Seejärel ilmub automaatselt näidikule hetkel mõõdetud temperatuur.

Temperatuuri sätte kontrollimiseks vajutage korrake üles- või allanoolo.

Näide: kui valitud temperatuur on 50 °C, siis vajutage korraks üles- või allanoolo. Ekraanil kuvatakse C 50,0.

Kütte- või jahutusrežiimi valimine

Sätete sisestamiseks hoidke allanoolo  all ligikaudu 3 sekundit.

Valige noolenuppude abil kütte- (ekraanil C1) või jahutusrežiim (ekraanil C2).

Kui soovitud väärtus on määratud, oodake mõni sekund selle automaatset salvestamist.

Seejärel ilmub automaatselt näidikule hetkel mõõdetud temperatuur.

Jahutusrežiimi erinevus:

Jahutusrežiimi kasutamisel on lülitamine pööratud: termostaat aktiveerib süsteemi, kui mõõdetud temperatuur on kõrgem määratud temperatuurist.

Hüsterees

Hüsterees on sisse- ja väljalülituse temperatuuride erinevus.

Kui näiteks seadistate kütterežiimis temperatuuri 42,5 °C-ni ja hüstereesi 2,5 °C-ni, aktiveerib termostaat süsteemi niipea, kui toatemperatuur langeb 40 °C-ni ja lülitub välja, kui temperatuur tõuseb 42,5 °C-ni.

Sätete sisestamiseks hoidke ülesnoolo  all ligikaudu 3 sekundit.

Valige soovitud hüsterees üles- /allanoolo  nupuga.

Noolenupu alhoidmisel muutub väärtus kiiremini.

Kui soovitud väärtus on määratud (nt 2,5 °C, kuvatakse d 2,5), oodake mõni sekund selle automaatset salvestamist.

Seejärel ilmub automaatselt näidikule hetkel mõõdetud temperatuur.

Korrashoid ja hooldamine

Toode on mõeldud nõuetekohasel kasutamisel töökindlalt toimima paljude aastate jooksul. Siin on mõned nõuanded nõuetekohaseks kasutamiseks:

- Lugege kasutusjuhend hoolikalt enne kasutamist läbi.
- Ärge asetage toodet otsele päikesevalguse, äärmise külma ega niiskuse kätte või äkiliste temperatuurimuutustega keskkonda. See vähendaks tuvastamise täpsust.

- Ärge asetage toodet kohtadesse, kus on vibratsiooni- ja löögioht – need võivad põhjustada kahjustusi.
- Ärge laske tootel kokku puutuda liigse jõe, lõõkide, tolm, kõrge temperatuuri või niiskusega – need võivad põhjustada rikkide, lühemat aku kasutusiga, patareide kahjustusi ja plastosade deformeerumist.
- Ärge asetage toodet vihma kätte või väga niiskesse kohta, ega laske sel kokku puutuda veetilgade või -pritsmetega.
- Ärge asetage tootele avatud leegiallikaid, nt süüdatud küünalt jne.
- Ärge asetage toodet ebapiisava õhuvooluga kohtadesse.
- Ärge sisestage toote avadesse esemeid.
- Ärge muutke toote sisemisi elektriühendusi – see võib toodet kahjustada ja tühistab automaatselt garantii. Toodet tohib parandada ainult kvalifitseeritud spetsialist.
- Tootet puhastamiseks kasutage kergelt niisutatud pehmet lappi. Ärge kasutage lahusteid ega puhastusvahendeid – need võivad plastikust osasid kriimustada ja põhjustada elektriühendete korrosiooni.
- Ärge kastke toodet vette või muudesse vedelike.
- Tootet kahjustuse või defekti korral ei tohi te seda ise remontida. Saate seda parandada poes, kust selle ostsite.
- Seadet ei tohi kasutada isikud (sh lapsed), kellel on füüsilised, meeleorgaanilised või vaimsed puuded isikud või kellel puuduvad piisavad kogemused ja teadmised, et seadet ohutult kasutada. Neid tuleb juhendada seadme kasutamise kohta ning kasutamise peab toimuma nende ohutuse eest vastutava isiku järelevalve all. Lapsi tuleb alati jälgida ning nad ei tohi seadmega mängida.
- Ärge visake ära koos olmejäätmetega. Kasutage spetsiaalselt sorteeritud jäätmete kogumispunkte. Teavet kogumis-  punkte kohta saate kohalikul omavalitsusel. Elektromoonikaseadmete prügimäele viskamisel võivad ohtlikud ained pääseda põhjavette ja seejärel toiduahelasse ning mõjutada nii inimeste tervist.

BG | Термостат за монтаж върху ПОВЪРХНОСТ

Свойства

- термостат за монтаж върху повърхност с дисплей – проектиран за монтаж върху тръби;
- лесен монтаж с опъваща пружина;
- температурен диапазон от 5 °C до 80 °C (разделителна способност 0,1 °C);
- лесно електрическо свързване с безвинтови клемми.

Технически характеристики

Превключван товар: макс. 230 V AC, 5 A при активен товар, 1,5 A при индуктивен товар

Захранване: 230 V-

Диапазон за регулиране на температурата: от 5 °C до 80 °C

Измерване на температурата: от 5 °C до 80 °C с разделителна способност 0,1 °C, точност ±1,5 °C

Настройване на температурата: от 5 °C до 80 °C с промяна в стойността с 0,1 °C

Задаване на хистерезис: от 0,1 °C до 15 °C с разделителна способност 0,1 °C

Степен на защита: IP40

Описание на термостата

(вж. Фиг. 1)

- 1 – Светодиоден индикатор за включено състояние
- 2 – дисплей
- 3 – стрелка нагоре (увеличаване на стойността)
- 4 – стрелка надолу (намаляване на стойността)
- 5 – бутон за вкл./изкл./настройване на функция
- 6 – винтове
- 7 – температурен датчик

Монтаж

1. Поставете термостата стабилно върху радиатора трябва и го закрепете с предоставената опъваща пружина, така че термостатът (температурният датчик) да е в пряк контакт с тръбата. (Преди да монтирате датчика, отстранете всички изолационни материали от мястото на монтаж. За постигане на по-точно измерване на температурата се препоръчва да използвате толопроводима паста и да почистите мръсотията от контактната повърхност.)
2. Излишната част на пружината може да бъде отрязана.

Електрическо свързване

1. Махнете двата винта на предния капак на термостата.
2. Внимателно свалете предния капак.
3. Свържете съгласно следната схема (вижте фиг. 2):

Pump (Помпа)

Power (Захранване) – 230 V

Jump – Скок

- PE** – предпазно заземяване, предотвратява наранявания, причинени от електрически ток
4. Термостатът разполага с безвинтовото свързване с проводник. Натиснете надолу горния пластмасов конектор, напр. с отвертка. Клемният контакт ще се освободи. Свържете проводника. Повторете процедурата за всички проводници, необходими за свързването. Поставете винтовете обратно.

Устройството може да се монтира само от професионален водопроводчик съгласно схемата на свързване. Освен това свързването трябва да отговаря на най-новите и валидни стандарти и спецификации на Вашия енергиен доставчик. Монтажът трябва винаги да се извършва при изключено захранване; спазвайте правилата за безопасност при работа. Поддържайте максималния включен товар, посочен в техническите характеристики! Производителът не носи отговорност, ако монтажът не е извършен от експерт.

Въвеждане на устройството в експлоатация

Свържете термостата с помпата съгласно инструкциите.

Свържете термостата към захранване 230 V.

Натиснете еднократно бутона .

Текущо зададеният режим и настройката на режима на отопление/охлаждане ще премигват на дисплея (напр.: F1/C1).

След това на дисплея ще се покаже температурата в момента.

Настройване на температурата

Настройте температурата по избор чрез неколкотократно натискане на стрелката нагоре /надолу .

Задържането на стрелката превключва стойностите по-бързо.

След като температурата е настроена, изчакайте няколко секунди, докато стойността бъде автоматично запазена.

Дисплеят ще покаже автоматично измерената в момента температура.

За да проверите настроената от Вас температура, натиснете еднократно стрелката нагоре или надолу.

Пример: при температура, зададена на 50 °C, натиснете еднократно стрелката нагоре или надолу. Дисплеят ще покаже C 50.0.

Избиране на режим за отопление или охлаждане

Въведете настройките чрез натискане и задържане на стрелката надолу  за около 3 секунди.

Използвайте стрелките, за да изберете между режим на отопление (C1 на дисплея) или на охлаждане (C2 на дисплея).

След като избраната стойност е настроена, изчакайте няколко секунди, докато стойността бъде автоматично запазена.

Дисплеят ще покаже автоматично измерената в момента температура.

Разлики за режима на охлаждане:



Превключването в режим на охлаждане става в обратен ред: Термостатът включва системата, ако измерената температура е по-висока от зададената температура.

Хистерезис

Хистерезисът представлява разликата в температурата, необходима за включване и изключване.

Например, ако в режим на отопление зададената температура е 42,5 °C, а хистерезисът е 2,5 °C, термостатът ще включи системата, когато температурата в помещението спадне до 40 °C, и ще я изключи, когато температурата достигне 42,5 °C.

Въведете настройките чрез натискане и задържане на стрелката нагоре  за около 3 секунди.

Задайте избраната стойност на хистерезиса чрез неколкотократно натискане на стрелката нагоре /надолу .

Задържането на стрелката превключва стойностите по-бързо.

Когато избраната стойност е зададена (напр. 2,5 °C, показани на дисплея като d 2.5), изчакайте няколко секунди, докато настройката бъде запазена автоматично.

Дисплеят ще покаже автоматично измерената в момента температура.

Обслужване и поддръжка

Уредът е проектиран да работи безпроблемно в продължение на много години, ако се използва правилно. По-долу са приведени някои препоръки за правилна експлоатация:

- Прочетете внимателно ръководството, преди да използвате този уред.

- Не излагайте уреда на пряка слънчева светлина, прекалено ниска температура, твърде висока влажност и резки промени на температурата. Това намалява точността на отчитане.
- Не монтирайте уреда на места, където е възможно да има вибрации и удари – те може да го повредят.
- Не подлагайте уреда на въздействието на значителни механични сили, удари, прах, висока температура, дъжд или влажност – те могат да причинят неизправности, да съкратят живота на батериите, да повредят батериите, както и да деформират пластмасовите части.
- Не излагайте уреда на дъжд или висока влажност, капещи или пръскаща вода.
- Не поставяйте върху уреда източници на открити пламъци, например запалени свещи и др.
- Не монтирайте уреда на места с ограничена циркулация на въздуха.
- Не вкарвайте чужди тела във вентилационните отвори на уреда.
- Не правете нищо по вътрешните електрически вериги на уреда – възможно е да го повредите, при което гаранцията автоматично се прекратява. Уредът трябва да се ремонтира само от техник с нужната квалификация.
- Почиствайте изделието с мека, леко навлажнена кърпа. Не използвайте разтворители или почистващи препарати – те могат да издраскат пластмасовите части или да предизвикат корозия по електрическите вериги.
- Не потапяйте уреда във вода или друга течност.
- При повреда или дефект на уреда не правете опити да го ремонтирате. Предайте го за ремонт в търговския обект, откъдето е закупен.
- Това устройство не е предназначено за използване от лица (включително деца), които физически, сетивни или умствени способности, както и липсата на опит или познания, биха им попречили на безопасното му използване. Такива лица трябва да бъдат инструктирани как да използват устройството и да са под надзора на лице, отговарящо за тяхната безопасност. Децата не бива да остават без наблюдение и в никакъв случай не трябва да си играят с уреда.



Не изхвърляйте електрически уреди с несортираните домакински отпадъци; предавайте ги в пунктовете за събиране на сортирани отпадъци. Актуална информация относно пунктовете за събиране на сортирани отпадъци може да получите от компетентните местни органи. При изхвърляне на електрически уреди на сметницата е възможно в подпочвения водни да попаднат опасни вещества, които след това да преминават в хранителната верига и да увредят здравето на хората.

FR | Thermostat d'applique

Caractéristiques

- thermostat d'applique monté sur la surface d'un tuyau;
- fixation simple avec ressort à traction;

- plage de température de 5 °C à 80 °C (résolution 0,1 °C);
- connexion électrique simple au moyen des bornes sans vis.

Informations techniques

Charge commutée: max. 230 V AC; 5 A pour une charge résistive;

1,5 A pour une charge inductive

Alimentation: 230 V AC

Plage de contrôle de la température: 5 °C à 80 °C

Mesure de la température: 5 °C à 80 °C avec une résolution de 0,1 °C; précision $\pm 1,5$ °C

Réglage de la température: 5 °C à 80 °C, par pas de 0,1 °C

Variation de la température ayant été paramétrée: 0,1 °C à 15 °C avec une résolution de 0,1 °C;

Protection: IP40

Description du thermostat

(voir la Fig. 1)

1 – voyant LED de la commutation

2 – écran

3 – flèche vers le haut (augmenter la valeur)

4 – flèche vers le bas (baisser la valeur)

5 – bouton pour activer/désactiver/régler les fonctions

6 – vis

7 – capteur de température

Installation

1. Placer le thermostat sur la surface du tuyau, fermement contre tuyaux de chauffage, et le fixer avec le ressort à traction inclus de façon à ce que le thermostat (capteur de température) repose directement sur le tuyau. (Tout matériau isolant doit être retiré du site d'installation avant la fixation du capteur. Pour une mesure plus précise de la température, il est recommandé d'utiliser une pâte thermique et d'éliminer les impuretés de la surface de contact.)
2. La section de ressort en excès peut être coupée.

Connexion électrique

1. Dévisser les 2 vis du couvercle avant du thermostat.
2. Retirer le couvercle avant avec précaution.
3. Brancher en respectant le schéma suivant (voir Fig. 2):

Pump – pompe

Power – alimentation de 230 V

Jump – raccord

PE – conducteur de protection contre les chocs électriques

4. Le thermostat est doté de connexions sans vis. Exercer une pression vers le bas sur le connecteur en plastique supérieur, par exemple à l'aide d'un tournevis, le contact de borne est libéré. Ensuite, insérer le conducteur. Brancher tous les connecteurs nécessaires de cette manière. Revisser les vis.

L'installation ne doit être effectuée que par un installateur professionnel conformément au plan de connexion. En outre, l'installation doit également être conforme aux directives actuelles et aux spécifications de votre fournisseur d'énergie. L'installation est toujours effectuée lorsque l'alimentation est coupée; les spécifications de sécurité doivent être respectées. Respecter le courant de commutation

maximal spécifié dans les données techniques ! Nous ne sommes pas responsables de l'installation non professionnelle.

Mise en service

Brancher correctement le thermostat à la pompe.

Brancher le thermostat à une source d'alimentation de 230 V.

Appuyer brièvement sur le bouton 

L'écran affiche le mode actuellement réglé et le mode de chauffage/refroidissement (par ex. F1/C1).

Puis, l'écran affiche la température actuelle.

Réglage de la température

Pour régler la température souhaitée, appuyer plusieurs fois sur les flèches vers le haut /vers le bas .

Maintenir la flèche enfoncée pour avancer plus rapidement.

Après avoir réglé la valeur souhaitée, attendre quelques secondes pour enregistrer automatiquement la valeur.

L'écran affiche alors automatiquement la température actuelle mesurée.

Pour vérifier à nouveau la température réglée, appuyer 1 fois sur la flèche vers le haut ou vers le bas.

Exemple: pour le réglage de 50 °C appuyer 1 fois sur la flèche vers le haut ou vers le bas. L'écran affiche C 50.0.

Sélectionner le mode de chauffage ou de refroidissement

Pour accéder au réglage, appuyer longuement sur la flèche vers le bas , pendant environ 3 secondes.

Utiliser les flèches pour sélectionner le mode de chauffage (l'écran affiche C1) ou le mode de refroidissement (l'écran affiche C2).

Après avoir réglé la valeur souhaitée, attendre quelques secondes pour enregistrer automatiquement la valeur.

L'écran affiche alors automatiquement la température actuelle mesurée.

Variations du mode de refroidissement:

Pour la fonction de refroidissement, la commutation est inversée: Le thermostat commute le système si la température mesurée est supérieure à la température définie.

Variation de la température

La variation (hystérèse) est la différence de température entre la température d'activation et de désactivation.

Par exemple, si vous réglez la température en mode chauffage sur 42,5 °C et la variante sur 2,5 °C, le thermostat commencera à fonctionner lorsque la température ambiante descendra à 40 °C et s'arrêtera lorsque la température atteindra 42,5 °C. Pour accéder au réglage, appuyer sur la flèche vers le haut , pendant environ 3 secondes.

Après avoir réglé la valeur de la variation de la température souhaitée, appuyer plusieurs fois sur les flèches vers le haut /vers le bas .

Maintenir la flèche enfoncée pour avancer plus rapidement.

Après avoir réglé la valeur souhaitée (par exemple, 2,5 °C s'affiche dans les 2,5), pour un enregistrement automatique attendre quelques secondes.

L'écran affiche alors automatiquement la température actuelle mesurée.

Entretien et maintenance

S'il est utilisé correctement, cet appareil est conçu pour fonctionner durant de nombreuses années en toute fiabilité. Ci-dessous, vous trouverez quelques conseils pour correctement le manipuler/l'utiliser:

- Avant de commencer à utiliser cet appareil, lisez attentivement la notice utilisateur.
- Ne pas exposer cet appareil au rayonnement solaire direct, à des températures extrêmement basses, à de l'humidité ou à de brusques variations de température. Cela réduirait la précision du suivi.
- Ne pas placer le produit à des endroits susceptibles d'être exposés à des vibrations et/ou à des secousses – cela pourrait en effet l'endommager.
- Ne pas exposer cet appareil à une pression excessive, à des coups, à la poussière, à des températures élevées ou à de l'humidité, ces éléments pourraient entraîner une détérioration du produit, réduire son autonomie énergétique, détériorer les piles ou provoquer une déformation des pièces en plastique.
- Ne pas exposer le produit aux intempéries ou à l'humidité, ni à des gouttes d'eau ou à un jet d'eau.
- Ne placer aucune source de flamme nue sur l'appareil, une bougie allumée par exemple.
- Ne pas placer cet appareil dans des endroits où la circulation d'air est insuffisante.
- Ne pas obstruer les orifices de ventilation de l'appareil.
- Ne pas intervenir sur les circuits électriques internes, vous pourriez les endommager et provoquer une annulation immédiate de la validité de la garantie. Cet appareil ne devrait être réparé que par un spécialiste qualifié.
- Pour le nettoyage, toujours utiliser un chiffon doux légèrement humide. Ne pas utiliser de dissolvant ou de produit de nettoyage – ces derniers pourraient en effet rayer les parties en plastique et altérer les circuits électriques.
- Ne pas immerger cet appareil dans de l'eau ni dans d'autres liquides.
- En cas de dégradation ou de défaut de l'appareil, ne jamais essayer de le réparer vous-mêmes. Pour toutes les réparations, remettre l'appareil au revendeur qui vous l'a vendu.
- Cet appareil n'a pas été conçu pour être utilisé par des personnes (enfants compris) qui ont des capacités physiques et/ou sensorielles limitées, qui ont des troubles mentaux ou qui ne sont pas suffisamment expérimentées, à moins qu'elles ne soient sous la surveillance d'une personne qui est responsable de leur sécurité ou qu'une telle personne leur ait fait suivre une formation relative à l'utilisation de l'appareil. Les enfants doivent rester sous surveillance afin de les empêcher de jouer avec cet appareil.



Ne pas jeter avec les ordures ménagères. Utilisez des points de collecte spéciaux pour les déchets triés. Contactez les autorités locales pour obtenir des informations sur les points de collecte. Si les appareils électroniques sont mis en décharge, des substances dangereuses peuvent atteindre les eaux souterraines et, par la suite, la chaîne alimentaire, où elles peuvent affecter la santé humaine.

IT | Termostato a contatto

Proprietà

- termostato a contatto con display montato sulla superficie della tubatura;
- facile da fissare grazie alla molla di trazione;
- intervallo di temperatura 5-80 °C (incrementi di 0,1 °C);
- collegamento elettrico facile grazie ai morsetti senza viti.

Informazioni tecniche

Carico di commutazione: max 230 V AC; 5 A per carico resistivo; 1,5 A per carico induttivo

Alimentazione: 230 V AC

Intervallo di controllo della temperatura: 5-80 °C

Misurazione della temperatura: Da 5 °C a 80 °C con incrementi di 0,1 °C; precisione di $\pm 1,5$ °C

Impostazione della temperatura: Da 5 °C a 80 °C con incrementi di 0,1 °C

Dispersione della temperatura impostata: Da 0,1 °C a 15 °C con precisione 0,1 °C;

Isolamento: IP40

Descrizione del termostato

(cfr. fig. 1)

1 - Indicazione LED di commutazione

2 - display

3 - freccia su (aumenta il valore)

4 - freccia giù (riduce il valore)

5 - pulsante accensione/spegnimento/impostazione delle funzioni

6 - viti

7 - sensore di temperatura

Montaggio

1. Posizionare il termostato sulla superficie della tubatura saldamente contro il tubo di riscaldamento e fissarlo con la molla di trazione in dotazione in modo che il termostato (sensore di temperatura) si adatti direttamente al tubo. (Qualsiasi isolamento deve essere rimosso nel sito di installazione prima di fissare il sensore. Per una misurazione più accurata della temperatura, si consiglia di utilizzare una pasta termoconduttrice e di pulire la superficie di contatto dallo sporco.)
2. La parte in eccesso della molla può essere tagliata.

Collegamento elettrico

1. Svitare le 2 viti sul coperchio anteriore del termostato.
2. Rimuovere con attenzione il coperchio anteriore.
3. Collegare secondo il seguente diagramma (cfr. fig. 2):

Pump - pompa

Power - alimentazione 230 V

Jump - accoppiatore

PE - conduttore di protezione contro le scosse elettriche

4. I conduttori del termostato sono collegati senza viti. Premere verso il basso, ad esempio con un cacciavite, sul connettore di plastica superiore, il contatto terminale viene rilasciato, inserire

il filo. Ecco come collegare correttamente tutti i conduttori necessari. Riavvitare con le viti.

L'installazione può essere eseguita solo da un idraulico professionista in conformità con il piano di connessione. Inoltre, l'impianto deve anche essere conforme alle linee guida attualmente applicabili e alle specifiche del fornitore di energia. L'installazione viene sempre eseguita con l'alimentazione di corrente disattivata; rispettare le specifiche di sicurezza. Osservare la massima corrente di commutazione specificata nei dati tecnici! Decliniamo ogni responsabilità in caso di installazione non professionale.

Messa in funzione

Collegare correttamente il termostato alla pompa.

Collegare il termostato a una sorgente di tensione a 230 V.

Premere brevemente il pulsante

Sul display lampeggiano la modalità attualmente impostata e la modalità di riscaldamento/raffreddamento (ad esempio: F1/C1).

Quindi compare la temperatura attuale misurata.

Impostazione della temperatura

Per impostare la temperatura desiderata, premere ripetutamente la freccia su / giù .

Tenere premuta la freccia per procedere più velocemente.

Dopo aver impostato il valore desiderato, attendere alcuni secondi, sarà salvato automaticamente.

Il display visualizza quindi automaticamente la temperatura attuale misurata.

Per controllare la temperatura impostata, premere 1 volta la freccia su o giù.

Ad esempio: a 50 °C, premere 1 volta la freccia su o giù. Il display mostrerà C 50.0.

Selezione della modalità riscaldamento o raffreddamento

Per accedere alle impostazioni, tenere premuto a lungo la freccia giù per circa 3 secondi.

Utilizzare le frecce per selezionare la modalità riscaldamento (C1 visualizzata sul display) o la modalità raffreddamento (C2 visualizzata sul display).

Dopo aver impostato il valore desiderato, attendere alcuni secondi, sarà salvato automaticamente.

Il display visualizza quindi automaticamente la temperatura attuale misurata.

Differenze nella modalità raffreddamento:

Per la funzione di raffreddamento, la commutazione è invertita: Il termostato accende il sistema se la temperatura misurata è superiore alla temperatura impostata.

Dispersione della temperatura

La dispersione (isteresi) è la differenza termica tra le temperature di accensione e spegnimento.

Ad esempio, se si imposta la temperatura in modalità riscaldamento a 42,5 °C e la dispersione a 2,5 °C, il termostato inizierà a funzionare quando la temperatura ambiente scenderà a 40 °C e si spegnerà

quando la temperatura raggiungerà i 42,5 °C. Per accedere alle impostazioni, tenere premuto a lungo la freccia su ▲ per circa 3 secondi. Per impostare il valore desiderato della dispersione della temperatura, premere ripetutamente la freccia su ▲/giù ▼.

Tenere premuta la freccia per procedere più velocemente.

Dopo aver impostato il valore desiderato (ad es. sarà visualizzato 2,5 °C fino a 2.5), attendere alcuni secondi, sarà salvato automaticamente.

Il display visualizza quindi automaticamente la temperatura attuale misurata.

Cura e manutenzione

Il prodotto è progettato per funzionare in modo affidabile per molti anni se gestito correttamente. Ecco alcuni suggerimenti per un funzionamento corretto:

- Prima di iniziare a usare con il prodotto, leggere attentamente il manuale d'uso.
- Non esporre il prodotto alla luce solare diretta, al freddo estremo e all'umidità e agli sbalzi di temperatura. Ciò ridurrebbe l'accuratezza del rilevamento.
- Non posizionare il prodotto in luoghi soggetti a vibrazioni o urti – potrebbero danneggiarlo.
- Non esporre il prodotto a pressioni eccessive, urti, polvere, temperature elevate o umidità – questi fattori possono causare malfunzionamenti del prodotto, ridurre la sua durata, provocare danni alla batteria e deformazione delle parti in plastica.
- Non esporre il prodotto a pioggia o gocce e schizzi d'acqua.
- Non collocare sul prodotto alcuna fonte di fiamma libera, ad esempio una candela accesa ecc.
- Non collocare il prodotto in luoghi dove il flusso d'aria è insufficiente.
- Non inserire alcun oggetto nei fori di ventilazione del prodotto.
- Non manomettere i circuiti elettrici interni del prodotto – si rischia di danneggiarlo e di invalidare automaticamente la garanzia. Il prodotto deve essere riparato solo da uno specialista qualificato.
- Per la pulizia, utilizzare un panno morbido leggermente inumidito. Non utilizzare solventi o prodotti per la pulizia – potrebbero graffiare le parti in plastica e danneggiare i circuiti elettrici.
- Non immergere il prodotto in acqua o altri liquidi.
- Se il prodotto è danneggiato o difettoso, non cercare di ripararlo in autonomia. Consegnarlo al rivenditore presso il quale è stato è stato per la riparazione.
- Questo apparecchio non è destinato all'uso da parte di persone (compresi i bambini) le cui incapacità fisiche, sensoriali o mentali o la cui mancanza di esperienza o di conoscenze impediscono loro di utilizzare l'apparecchio in modo sicuro, a meno che non siano sorvegliate o istruite sull'uso di questo apparecchio da una persona responsabile della loro sicurezza. È necessario tenere d'occhio i bambini per assicurarsi che non giochino con l'apparecchio.



Non smaltire con i rifiuti domestici. Utilizza punti di raccolta speciali per i rifiuti differenziati. Contatta le autorità locali per informazioni sui punti di raccolta. Se i dispositivi elettronici dovessero essere smaltiti in discarica, le sostanze pericolose potrebbero raggiungere le acque sotterranee e, di conseguenza, la catena alimentare, dove potrebbe influire sulla salute umana.

ES | Termostato integrato

Propiedades

- termostato integrado con pantalla para montaje en la superficie del conducto;
- sujeción fácil mediante un muelle de tensión;
- escala de temperatura de 5–80 °C (intervalos de 0,1 °C);
- conexión eléctrica fácil mediante pizas sin rosca.

Información técnica

Carga conmutada: 230 V AC máx.; 5 A para la carga resistiva; 1,5 A para la carga inductiva

Alimentación: 230 V AC

Escala de control de temperatura: 5–80 °C

Medición de temperatura: de 5 °C a 80 °C con intervalos de 0,1 °C; precisión ±1,5 °C

Ajuste de temperatura: de 5 °C a 80 °C con intervalos de 0,1 °C

Dispersión de la temperatura ajustada: de 0,1 °C a 15 °C con intervalos de 0,1 °C;

Protección: IP40

Descripción del termostato

(ver figura 1)

1 – indicador LED de conexión

2 – pantalla

3 – flecha hacia arriba (aumentar valor)

4 – flecha hacia abajo (reducir valor)

5 – botón encender/apagar/configurar funciones

6 – tornillos

7 – sensor de temperatura

Montaje

1. Coloque el termostato sobre la superficie del conducto, contra la tubería de la calefacción, y asegúrelo mediante el muelle de tensión incluido, de tal manera que el termostato (sensor de temperatura) quede directamente sobre el conducto. (Antes de fijar el sensor, debe sustituirse cualquier aislamiento en el lugar de la instalación. Para una medición de temperatura más precisa, se recomienda utilizar pasta de conductividad térmica para limpiar la superficie de impurezas).
2. Puede cortar la parte sobrante del muelle.

Conexión eléctrica

1. Desatornille los 2 tornillos de la tapa delantera del termostato.
2. Retire con cuidado la tapa delantera.
3. Conecte según el siguiente esquema (véase figura 2):

Pump – bomba

Power – alimentación 230 V

Jump – acoplador

PE – cable con protección frente a descargas eléctricas

4. El termostato dispone de una conexión de cables sin tornillos. Presione hacia abajo (por ejemplo, con un destornillador) en el conector de plástico superior para aflojar el contacto con el terminal e inserte el cable. Conecte del mismo modo todos los conductores. Vuelva a atornillar todos los tornillos.

La instalación debe ser realizada por un técnico autorizado de acuerdo con el plano de conexiones. Además, la instalación debe cumplir con la normativa vigente y las especificaciones de su proveedor de energía. La instalación siempre debe realizarse con el suministro de energía cortado; es necesario cumplir con las medidas de seguridad. Tenga en cuenta la corriente de conexión máxima indicada en las instrucciones técnicas. No nos hacemos responsable de una instalación no autorizada.

Puesta en marcha

Conecte correctamente el termostato y la bomba.

Conecte el termostato a la fuente de alimentación eléctrica de 230 V.

Pulse brevemente el botón .

En la pantalla parpadeará el modo configurado en cada momento y el modo de calefacción/refrigeración (p.ej.: F1/C1).

Después aparecerá la medición de temperatura actual.

Ajuste de temperatura

Puede ajustar la temperatura deseada pulsando varias veces la flecha hacia arriba  o hacia abajo .

Si mantiene la flecha pulsada, avanzará más rápido.

Una vez seleccionado el valor deseado, espere unos segundos y la configuración se guardará automáticamente.

Después aparecerá en la pantalla la temperatura actual.

Para el ajuste posterior de la temperatura, pulse una vez la flecha hacia arriba o hacia abajo.

Ejemplo: si hay configurados 50 °C, pulse una vez la flecha hacia arriba o hacia abajo y aparecerá en la pantalla C 50.0.

Selección del modo calefacción o refrigeración

Para entrar en la configuración, mantenga pulsada la flecha hacia abajo  durante unos 3 segundos.

Mediante las flechas, seleccione el modo calefacción (en la pantalla aparece C1) o el modo refrigeración (en la pantalla aparece C2).

Una vez seleccionado el valor deseado, espere unos segundos y la configuración se guardará automáticamente.

Después aparecerá en la pantalla la temperatura actual.



Diferencias en el modo refrigeración:

La función refrigeración se activa de modo inverso a la función calefacción: el termostato conecta el sistema si la temperatura medida es más alta que la temperatura configurada.

Precisión de la temperatura

La dispersión (histéresis) es la diferencia térmica entre la temperatura de encendido y la temperatura de apagado.

Por ejemplo, si ajusta la temperatura en el modo de calefacción a 42,5 °C con un intervalo de 2,5 °C, el termostato empezará a trabajar cuando la temperatura ambiente baje a 40 °C y se apagará cuando

la temperatura alcance los 42,5 °C. Para entrar en la configuración, mantenga pulsada la flecha hacia arriba  durante unos 3 segundos. Puede ajustar la temperatura deseada pulsando varias veces la flecha hacia arriba  o hacia abajo .

Si mantiene la flecha pulsada, avanzará más rápido.

Una vez seleccionado el valor deseado (p. ej.: 2,5 °C se mostrará como 2.5) espere unos segundos y se guardará automáticamente.

Después aparecerá en la pantalla la temperatura actual.

Cuidado y mantenimiento

El producto está diseñado para contar con una larga vida útil durante la que puede disfrutarse con seguridad siempre que se utilice de una manera adecuada. A continuación puede ver algunos consejos para su correcta manipulación:

- Antes de empezar a trabajar con el producto, lea atentamente el manual de uso.
- No exponga el producto a la radiación solar directa, al frío y la humedad extremos ni a cambios bruscos de temperatura. Esto puede reducir la precisión de las medidas.
- No instale el termostato en lugares propensos a sufrir vibraciones e impactos, ya que podría dañarse.
- No exponga el producto a una presión excesiva, impactos, polvo, temperaturas elevadas o humedad: esto puede ocasionar fallos en el funcionamiento del producto, disminuir su resistencia energética, dañar las pilas y deformar las piezas de plástico.
- No exponga el producto a la lluvia, la humedad, ni a gotas o salpicaduras de agua.
- No coloque sobre el producto fuentes de llama abierta como, por ejemplo, velas encendidas.
- No deje el producto en lugares con una ventilación insuficiente.
- No introduzca ningún objeto en los orificios de ventilación del producto.
- No interfiera en los circuitos eléctricos interiores: podría dañarlos, lo que acabaría automáticamente con la validez de la garantía. La reparación del producto siempre debe llevarla a cabo un profesional cualificado.
- Para la limpieza, utilice un paño suave ligeramente húmedo. No utilice disolventes ni detergentes: podrían rayar las piezas de plástico y alterar los circuitos eléctricos.
- No sumerja el producto en agua ni en otros líquidos.
- Si el producto sufre algún daño o avería, no realice ninguna reparación por su cuenta. Llévelo para su reparación a la tienda donde lo haya comprado.
- Este aparato no está destinado para su uso por niños u otras personas cuya capacidad física, sensorial o mental, o su experiencia y conocimientos, no sean suficientes para utilizar el aparato de forma segura, a menos que lo hagan bajo supervisión o tras recibir instrucciones sobre el uso adecuado del aparato por parte del responsable de su seguridad. Es importante controlar que los niños no jueguen con el aparato.



No las elimine con la basura doméstica. Utilice puntos de recolección especiales para los residuos clasificados.

Póngase en contacto con las autoridades locales para ob-

tener información sobre los puntos de recogida. Si los dispositivos electrónicos se eliminan en un vertedero, las sustancias peligrosas pueden llegar a las aguas subterráneas y, por consiguiente, a los alimentos en la cadena, donde podría afectar a la salud humana.

NL | Oplegthermostaat

Eigenschappen

- oplegthermostaat met display gemonteerd op het oppervlak van de buisleiding;
- eenvoudige bevestiging door middel van een trekveer;
- temperatuurbereik 5–80 °C, resolutie 0,1 °C;
- eenvoudige elektrische aansluiting met behulp van schroefloze klemmen.

Technische informatie

Schakelbelasting: max. 230 V AC; 5 A voor resistieve belasting;
1,5 A voor inductieve belasting

Voeding: 230 V AC

Temperatuurcontrolebereik: 5–80 °C

Temperatuurmeting: 5 °C tot 80 °C met resolutie van 0,1 °C;
nauwkeurigheid ±1,5 °C

Temperatuurstelling: 5 °C tot 80 °C in stappen van 0,1 °C

Spreiding van de ingestelde temperatuur: 0,1 °C tot 15 °C met
resolutie van 0,1 °C

Dekking: IP40

Beschrijving van de thermostaat

(zie afb. 1)

- 1 – LED schakelingsindicatie
- 2 – display
- 3 – Pijl omhoog (waarde verhogen)
- 4 – pijl omlaag (waarde verlagen)
- 5 – Aan/uit/Functie-instellingstoets
- 6 – schroeven
- 7 – temperatuursensor

Montage

1. Plaats de thermostaat op het oppervlak van de buisleiding stevig tegen de verwarmingsbuis en zet hem vast met de bijgeleverde trekveer, zodat de thermostaat (temperatuursensor) direct op de buis zit. (Voordat de sensor wordt bevestigd, moet eventuele isolatie op de installatieplaats worden verwijderd. Voor een nauwkeurigere temperatuurmeting wordt aanbevolen een warmtegeleidende pasta te gebruiken en van het contactoppervlak vuil te verwijderen.)
2. Het overvallende deel van de veer kan worden afgesneden.

Elektrische aansluiting

1. Draai de 2 schroeven op het voordeksel van de thermostaat los.
2. Verwijder voorzichtig het voordeksel.
3. Sluit aan volgens het volgende schema (zie afb. 2):

Pump – pomp

Power – voeding 230 V

Jump – koppeling

PE – beschermende geleider voor bescherming tegen elektrische schokken

4. De thermostaat heeft schroefloze verbindingen voor de geleiders. Duw met een schroevendraaier naar beneden op de bovenste plastic connector, het klemcontact komt vrij, steek de draad erin. Sluit op deze manier alle noodzakelijke draden correct aan. Schroef de schroeven er weer in.

De installatie mag uitsluitend worden uitgevoerd door een professionele loodgieter, overeenkomstig het aansluitplan. Bovendien moet de installatie ook voldoen aan de thans geldende richtlijnen en de specificaties van uw energieleverancier. De installatie moet altijd worden uitgevoerd met uitgeschakelde stroomvoorziening; moeten de veiligheidsvoorschriften in acht worden genomen. De in de technische gegevens aangegeven maximale schakelstroom in acht nemen! Wij aanvaarden geen aansprakelijkheid voor onvakkundige installatie.

Inbedrijfstelling

Maak de juiste verbinding tussen de thermostaat en de pomp. Sluit de thermostaat aan op een 230 V spanningsbron.

Druk kort op de toets .

Op het display knippen de momenteel ingestelde modus en de verwarmings-/koelingsmodus (bijv. F1/C1).

De huidige gemeten temperatuur wordt dan weergegeven.

Temperatuurstelling

Om de gewenste temperatuur in te stellen, drukt u herhaaldelijk op de pijl omhoog /omlaag .

Houd de pijl ingedrukt om sneller vooruit te gaan.

Nadat u de gewenste waarde heeft ingesteld, wacht u enkele seconden; de waarde wordt dan automatisch opgeslagen.

Het display toont dan automatisch de huidige gemeten temperatuur.

Om de ingestelde temperatuur terug te zien, drukt u 1 keer op de pijl omhoog of omlaag.

Voorbeeld: Wanneer u 50 °C instelt, drukt u 1x op de pijl omhoog of omlaag. Op het display verschijnt C 50.0.

Kiezen van de verwarmings- of koelingsmodus

Om de instelling te openen, drukt u lang op de pijl omlaag  gedurende ongeveer 3 seconden.

Gebruik de pijltjestoetsen om de verwarmingsmodus (display toont C1) of de koelmodus (display toont C2) te selecteren.

Nadat u de gewenste waarde heeft ingesteld, wacht u enkele seconden; de waarde wordt dan automatisch opgeslagen.

Het display toont dan automatisch de huidige gemeten temperatuur.

Verschillen in de koelmodus:

Voor de koelfunctie is de omschakeling omgekeerd: De thermostaat schakelt het systeem, als de gemeten temperatuur hoger is dan de ingestelde temperatuur.

Temperatuurspreiding

Spreiding (hysteresis) is het temperatuurverschil tussen de temperatuur bij inschakeling en uitschakeling.

Als u de temperatuur in het verwarmingsregime bijvoorbeeld instelt op 42,5 °C en de spreiding op 2,5 °C, zal de thermostaat beginnen te werken wanneer de gemeten temperatuur daalt tot 40 °C en uitschakelen

wanneer de temperatuur 42,5 °C bereikt. Om de instelling te openen, drukt u lang op de pijl omhoog ▲ gedurende ongeveer 3 seconden. Om de gewenste temperatuurvariant in te stellen, drukt u herhaaldelijk op de pijl omhoog ▲/omlaag ▼.

Houd de pijl ingedrukt om sneller vooruit te gaan.

Na het instellen van de gewenste waarde (bijv. 2,5 °C zal worden weergegeven tot 2,5), wacht een paar seconden, een automatische opslag zal plaatsvinden.

Het display toont dan automatisch de huidige gemeten temperatuur.

Zorg en onderhoud

Het product is ontworpen om bij de juiste zorg jarenlang betrouwbaar te dienen. Hier zijn enkele tips voor een goede bediening:

- Lees de gebruikershandleiding voordat u met het product gaat werken.
- Stel het product niet bloot aan direct zonlicht, extreme koude, vochtigheid of plotselinge temperatuurschommelingen. Dit zal de nauwkeurigheid van de aflezing verminderen.
- Plaats het product niet op plekken met kans op vibraties en schokken – deze kunnen het product beschadigen.
- Stel het product niet bloot aan bovenmatige druk, schokken, stof, hoge temperatuur of vocht – deze kunnen de functionaliteit van het product aantasten of een korter energetisch uithoudingsvermogen, beschadiging van batterijen en deformatie van de kunststof onderdelen tot gevolg hebben.
- Stel het product niet bloot aan regen of vocht, druipend of spattend water.
- Plaats geen bronnen van open vuur op het product, bijvoorbeeld een brandende kaars of iets dergelijks.
- Plaats het product niet op plaatsen waar niet voldoende luchtstroom is gewaarborgd.

- Schuif geen voorwerpen in de ventilatieopeningen van het product.
- Raak de interne elektrische circuits van het product niet aan – u kunt het product beschadigen en hierdoor automatisch de garantietermijn beëindigen. Het product mag alleen worden gerepareerd door een gekwalificeerde vakman.
- Maak het product schoon met een licht bevochtigd zacht doekje. Gebruik geen oplos- en schoonmaakmiddelen – deze kunnen krassen op de kunststof delen veroorzaken en elektrische circuits beschadigen.
- Dompel het product niet in water of andere vloeistoffen.
- Als het product beschadigd of defect is, mag u het niet zelf repareren. Breng het voor reparatie naar de winkel waar je het gekocht hebt.
- Dit apparaat is niet bedoeld voor gebruik door personen (inclusief kinderen) die door een lichamelijk, zintuiglijk of geestelijk onvermogen of door een gebrek aan ervaring of kennis niet in staat zijn het apparaat veilig te gebruiken, tenzij zij onder toezicht staan of instructies hebben gekregen van een persoon die verantwoordelijk is voor hun veiligheid. Kinderen moeten onder toezicht staan om ervoor te zorgen dat zij niet met het apparaat spelen.



Deponeer niet bij het huisvuil. Gebruik speciale inzamelpunten voor gesorteerd afval. Neem contact op met de lokale autoriteiten voor informatie over inzamelpunten. Als de elektronische apparaten zouden worden weggegooid op stortplaatsen kunnen gevaarlijke stoffen in het grondwater terecht komen en vervolgens in de voedselketen, waar het de menselijke gezondheid kan beïnvloeden.

GARANCIJSKA IZJAVA

1. Izjavljamo, da jamčimo za lastnosti in brezhibno delovanje v garancijskem roku.
2. Garancijski rok prične teči z datumom izročitve blaga in velja 24 mesecev.
3. EMOS SI, d.o.o. jamči kupcu, da bo v garancijskem roku na lastne stroške odpravil vse pomanjkljivosti na aparatu zaradi tovarniške napake v materialu ali izdelavi.
4. Za čas popravila se garancijski rok podaljša.
5. Če aparat ni popravljen v roku 45 dni od dneva prijave okvare lahko prizadeta stranka zahteva novega ali vračilo plačanega zneska.
6. Garancija preneha, če je okvara nastala zaradi:
 - nestrokovnega-nepooblaščenega servisa
 - predelave brez odobritve proizvajalca
 - neupoštevanja navodil za uporabo aparata
7. Garancija ne izključuje pravic potrošnika, ki izhajajo iz odgovornosti prodajalca za napake na blagu.
8. Če ni drugače označeno, velja garancija na ozemelskem območju Republike Slovenije.
9. Proizvajalec zagotavlja proti plačilu popravilo, vzdrževanje blaga, nadomestne dele in priklopne aparate tri leta po poteku garancijskega roka.
10. Naravna obraba aparata je izključena iz garancijske obveznosti. Isto velja tudi za poškodbe zaradi nepravilne uporabe ali preobremenitve.

NAVODILA ZA REKLAMACIJSKI POSTOPEK

Lastnik uveljavlja garancijski zahtevek tako, da ugotovljeno okvaro prijavi pooblaščen delavnic (EMOS SI, d.o.o., Rimska cesta 92, 3311 Šempeter v Savinjski dolini) pisno ali ustno. Kupec je odgovoren, če s prepozno prijavo povzroči škodo na aparatu. Po izteku garancijskega roka preneha pravica do uveljavljanja garancijskega zahtevka. Priložen mora biti potrjen garancijski list z originalnim računom. EMOS SI, d.o.o. se obvezuje, da bo aparat zamenjal z novim, če ta v tem garancijskem roku ne bi deloval brezhibno.

ZNAMKA: Naležni termostat

TIP: P5683

DATUM IZROČITVE BLAGA: _____

Servis: EMOS SI, d.o.o., Rimska cesta 92, 3311 Šempeter v Savinjski dolini, Slovenija
tel: +386 8 205 17 21
e-mail: reklamacije@emos-si.si